



IP2179IT • 2021-03-24

Ditec



Ditec TOP603H-TOP903H Manuale Tecnico

Automazione per porte sezionali

(istruzioni originali)

Indice

Argomento		Pagina
1.	Avvertenze generali per la sicurezza	6
	Avvertenze generali per la sicurezza dell'utilizzatore	7
	Direttiva macchine	8
2.	Dichiarazione di Incorporazione	9
3.	Dati tecnici	10
3.1	Indicazioni di utilizzo	10
3.2	Possibili applicazioni con porte sezionali generiche	11
4.	Dimensioni	13
5.	Installazione tipo	14
6.	Componenti principali	15
7.	Assemblaggio guida	16
8.	Tensione della cinghia	17
9.	Assemblaggio dell'automazione	18
10.	Installazione meccanica	19
11.	Assemblaggio e fissaggio del braccio	21
12.	Installazione adattatore per basculanti TOPSB	22
13.	Collegamenti elettrici TOP603H	23
13.1	Cablaggi accessori	24
13.1.1	Cavi precablati	24
13.2.1	Realizzazione di cablaggi su misura	25
13.2	Comandi TOP603H	26
13.3	Uscite e accessori	26
14.	Comandi e indicazioni	27
14.1	Cancellazione dei valori di corsa memorizzati	27
14.2	Ripristino delle impostazioni di fabbrica	27
15.	Apprendimento della corsa del TOP603H	28
16.	Memorizzazione / Cancellazione radiocomandi	29
16.1	Memorizzazione radiocomandi da quadro elettronico	29
16.2	Aggiunta NUOVO TX da TX esistente	29
16.3	Cancellazione radiocomandi	29
17.	Regolazioni dei parametri	29
18.	Parametri	30

19.	Collegamenti elettrici TOP903H	TOP903H	33
19.1	Cablaggi accessori		34
19.1.1	Cavi precablati		34
19.1.2	Realizzazione di cablaggi su misura		35
19.2	Comandi TOP903H		36
19.3	Uscite e accessori		36
20.	Comandi e indicazioni		37
20.1	Cancellazione dei valori di corsa memorizzati		37
20.2	Ripristino delle impostazioni di fabbrica		37
21.	Apprendimento della corsa del TOP603H		38
22.	Memorizzazione / Cancellazione radiocomandi	TOP903H	39
22.1	Memorizzazione radiocomandi da quadro elettronico		39
22.2	Aggiunta NUOVO TX da TX esistente		39
22.3	Cancellazione radiocomandi		39
22.4	Controllo del livello di ricezione radio		39
23.	Regolazioni dei parametri	40	
24.	Parametri di configurazione TOP903H	41	
25.	Ricerca guasti	TOP603H TOP903H	45
25.1	Allarmi		46
26.	Manutenzione		47
	Sostituzione fusibile		47
	Sostituzione luce di cortesia		47
	Sostituzione della batteria del radiocomando	48	

Legenda



Questo simbolo indica istruzioni o note relative alla sicurezza a cui prestare particolare attenzione.



Questo simbolo indica informazioni utili al corretto funzionamento del prodotto.

1. Avvertenze generali per la sicurezza



La mancata osservanza delle informazioni contenute nel presente manuale può dare luogo a infortuni personali o danni all'apparecchio.

Conservate le presenti istruzioni per futuri riferimenti

Il presente manuale di installazione è rivolto esclusivamente a personale qualificato. L'installazione, i collegamenti elettrici e le regolazioni devono essere effettuati da personale qualificato nell'osservanza della Buona Tecnica e in ottemperanza alle norme vigenti. Leggere attentamente le istruzioni prima di iniziare l'installazione del prodotto.

Una errata installazione può essere fonte di pericolo.



I materiali dell'imballaggio (plastica, polistirolo, ecc.) non vanno dispersi nell'ambiente e non devono essere lasciati alla portata dei bambini in quanto potenziali fonti di pericolo. Prima di iniziare l'installazione verificare l'integrità del prodotto.

Non installare il prodotto in ambiente e atmosfera esplosivi: presenza di gas o fumi infiammabili costituiscono un grave pericolo per la sicurezza.

Prima di installare la motorizzazione, apportare tutte le modifiche strutturali relative alla realizzazione dei franchi di sicurezza ed alla protezione o segregazione di tutte le zone di schiacciamento, cesoiamento, convogliamento e di pericolo in genere.

Verificare che la struttura esistente abbia i necessari requisiti di robustezza e stabilità. Il costruttore della motorizzazione non è responsabile dell'inosservanza della Buona Tecnica nella costruzione degli infissi da motorizzare, nonché delle deformazioni che dovessero intervenire nell'utilizzo.

I dispositivi di sicurezza (fotocellule, coste sensibili, stop di emergenza, ecc.) devono essere installati tenendo in considerazione: le normative e le direttive in vigore, i criteri della Buona Tecnica, l'ambiente di installazione, la logica di funzionamento del sistema e le forze sviluppate dalla porta o cancello motorizzati.

I dispositivi di sicurezza devono proteggere eventuali zone di schiacciamento, cesoiamento, convogliamento e di pericolo in genere, della porta o cancello motorizzati.

Applicare le segnalazioni previste dalle norme vigenti per individuare le zone pericolose.

Ogni installazione deve avere visibile l'indicazione dei dati identificativi della porta o cancello motorizzati.

Quando richiesto, collegare la porta o cancelli motorizzati ad un efficace impianto di messa a terra eseguito come indicato dalle vigenti norme di sicurezza.



Durante gli interventi di installazione, manutenzione e riparazione, togliere l'alimentazione prima di aprire il coperchio per accedere alle parti elettriche.

La rimozione del carter di protezione dell'automazione deve essere eseguita esclusivamente da personale qualificato.



La manipolazione delle parti elettroniche deve essere effettuata munendosi di bracciali conduttivi antistatici collegati a terra. Il costruttore della motorizzazione declina ogni responsabilità qualora vengano installati componenti incompatibili ai fini della sicurezza e del buon funzionamento.

Per l'eventuale riparazione o sostituzione dei prodotti dovranno essere utilizzati esclusivamente ricambi originali.

L'installatore deve fornire tutte le informazioni relative al funzionamento automatico, manuale e di emergenza della porta o cancello motorizzati, e consegnare all'utilizzatore dell'impianto le istruzioni d'uso.

Avvertenze generali per la sicurezza dell'utilizzatore



Le presenti avvertenze sono parte integrante ed essenziale del prodotto e devono essere consegnate all'utilizzatore.

Leggerle attentamente in quanto forniscono importanti indicazioni riguardanti la sicurezza di installazione, uso e manutenzione.

È necessario conservare queste istruzioni e trasmetterle ad eventuali subentranti nell'uso dell'impianto.

Questo prodotto dovrà essere destinato solo all'uso per il quale è stato espressamente concepito.

Ogni altro uso è da considerarsi improprio e quindi pericoloso. Il costruttore non può essere considerato responsabile per eventuali danni causati da usi impropri, erronei ed irragionevoli.

Evitare di operare in prossimità delle cerniere o organi meccanici in movimento. Non entrare nel raggio di azione della porta o cancello motorizzati mentre sono in movimento.

Non opporsi al moto della porta o cancello motorizzati poiché possono causare situazioni di pericolo.

La porta o cancello motorizzati possono essere utilizzati da bambini di età non inferiore a 8 anni e da persone con ridotte capacità fisiche, sensoriali o mentali, o prive di esperienza o della necessaria conoscenza, purché sotto sorveglianza oppure dopo che le stesse abbiano ricevuto istruzioni relative all'uso sicuro dell'apparecchio e alla comprensione dei pericoli ad esso inerenti.

I bambini devono essere sorvegliati per sincerarsi che non giochino con l'apparecchio, e per evitare che giochino o sostino nel raggio di azione della porta o cancello motorizzati.

Tenere fuori dalla portata dei bambini i radiocomandi e/o qualsiasi altro dispositivo di comando, per evitare che la porta o cancello motorizzati possano essere azionati involontariamente.

L'etichetta di rischio di intrappolamento dei bambini autoadesiva in dotazione deve essere fissata in un luogo ben visibile.

In caso di guasto o di cattivo funzionamento del prodotto, disinserire l'interruttore di alimentazione, astenendosi da qualsiasi tentativo di riparazione o di intervento diretto e rivolgersi solo a personale qualificato.

Il mancato rispetto di quanto sopra può creare situazioni di pericolo.

Qualsiasi riparazione o intervento tecnico deve essere eseguito da personale qualificato.

La pulizia e la manutenzione non devono essere effettuate da bambini senza sorveglianza.

Per garantire l'efficienza dell'impianto ed il suo corretto funzionamento è indispensabile attenersi alle indicazioni del costruttore facendo effettuare da personale qualificato la manutenzione periodica della porta o

cancello motorizzato. In particolare si raccomanda la verifica periodica del corretto funzionamento di tutti i dispositivi di sicurezza.

Gli interventi di installazione, manutenzione e riparazione devono essere documentati e tenuti a disposizione dell'utilizzatore.

Eseguire le operazioni di blocco e sblocco ante a motore fermo. Non entrare nel raggio d'azione dell'anta.

 Per un corretto smaltimento delle apparecchiature elettriche ed elettroniche, delle pile e degli accumulatori, l'utilizzatore deve consegnare il prodotto presso gli appositi "centri di raccolta differenziata" predisposti dalle amministrazioni comunali.

Direttiva macchine

Ai sensi della Direttiva macchine (2006/42/CE) l'installatore che motorizza una porta o un cancello ha gli stessi obblighi del costruttore di una macchina e come tale deve:

- predisporre il fascicolo tecnico che dovrà contenere i documenti indicati nell'Allegato V della Direttiva macchine;
(Il fascicolo tecnico deve essere conservato e tenuto a disposizione delle autorità nazionali competenti per almeno dieci anni a decorrere dalla data di costruzione della porta motorizzata);
- redigere la dichiarazione CE di conformità secondo l'Allegato II-A della Direttiva macchine e consegnarla al cliente;
- apporre la marcatura CE sulla porta o cancello motorizzati ai sensi del punto 1.7.3 dell'Allegato I della Direttiva macchine.
- mettere a norma la porta o cancello motorizzati con l'installazione di dispositivi di sicurezza.

2. Dichiarazione di incorporazione

Noi:

ASSA ABLOY Entrance Systems AB

Lodjursgatan 10

SE-261 44 Landskrona

Svezia

dichiariamo sotto la nostra responsabilità che i seguenti tipi di attrezzature:

Automatismi per porte da garage residenziali TOP603H e TOP903H, con radiocomando, sono conformi alle seguenti direttive:

2014/30/UE	Direttiva Compatibilità Elettromagnetica (EMCD)
2002/95/CE	Restrizione dell'uso di sostanze pericolose nelle apparecchiature elettriche ed elettroniche (RoHS)
2014/53/UE	Direttiva Apparecchiature Radio (RED)
2006/42/CE	Direttiva Macchine (MD), relativamente ai seguenti requisiti essenziali di salute e sicurezza: 1.1.2,1.1.3,1.2.1,1.2.3,1.2.4,1.2.6,1.3.2,1.3.4,1.5.1,1.5.2,1.5.3,1.5.8,1.5.9,1.5.10,1.5.11,1.6.3,1.7.3,1.7.4

Documentazione tecnica relativa all'integrazione sicura fornita.

Norme europee armonizzate applicate:

EN 60335-1:2012

EN 13849-1:2008

Altre norme o specifiche tecniche applicate:

EN 60335-2-95:2004

EN 60335-2-103 + A11:2009

EN 55014-1:2006 + A1:2009 + A2:2011

EN 55014-2:1997 + A1:2001

EN 12453:2000

EN 12445:2000

Esame di tipo CE o certificato emesso da un organismo notificato o competente (per l'indirizzo completo, contattare ASSA ABLOY Entrance Systems AB) concernente l'attrezzatura:

TUV Sud: 063795 MTPZ: 1948

Il processo di produzione è volto ad assicurare la conformità dell'attrezzatura alla documentazione tecnica.

Il processo di produzione viene valutato regolarmente da un organismo indipendente.

L'apparecchiatura non deve essere messa in servizio finché il sistema porta finale installato non è stato dichiarato conforme alla Direttiva Macchine 2006/42/CE dall'installatore.

Responsabile del fascicolo tecnico:

Matteo Fino

E-mail: matteo.fino@ditecautomations.com

ASSA ABLOY Entrance Systems AB

Lodjursgatan 10

SE-261 44 Landskrona

Svezia

Luogo

Data

Firma

Qualifica





Landskrona

24/03/2021

Matteo Fino

President B.A. PGA

3. Dati tecnici

	Ditec TOP603H	Ditec TOP903H
Alimentazione	230V~, 50/60Hz	230V~, 50/60Hz
Assorbimento	140W	170W
Spinta	600N	1000N
Velocità di apertura	210mm/s	210mm/s
Velocità di chiusura	140mm/s	140mm/s
Area massima della porta (*)	9,5m ²	17,3m ²
Peso massimo della porta	116kg	210kg
Classe di servizio	3 - FREQUENTE	3 - FREQUENTE
Intermittenza	S2= 5 min S3= 25%	S2= 5 min S3= 25%
Temperatura ambiente	 -20°C  +50°C	 -20°C  +50°C
Grado di protezione	IP20	IP20
Pressione acustica emessa a 2 m di distanza	≤69dB(A)	≤69dB(A)
Quadro elettronico	TP603EL	TP903EL
Fusibile quadro elettronico	1,6A T (ritardato)	2x1,6A T (ritardato)
Alimentazione motore	24V= / 9,5A	24V= / 10,5A
Alimentazione accessori	24V= / 0,3A max 2s 24V= / 0,08A continui	24V= / 0,3A max 2s 24V= / 0,08A continui
Frequenza radio	433,92MHz	433,92MHz
Portata massima radiocomando	15-50m	15-50m
Funzioni/tasti programmabili radiocomando	50	50
Luce di cortesia	Interna: E14 max 40W Esterna aggiuntiva: max 60W	Interna: E14 max 40W Esterna aggiuntiva: max 60W

(*) **NOTA:** l'area massima della porta è stata calcolata utilizzando come parametro un peso specifico della porta di 12 kg/ m² (più comune).

Per valori <12 kg/m² l'area massima in m² è maggiore. Per valori >12kg/m² l'area massima in m² è minore (vedere grafici par. 3.2 e 3.3)

	Guida TOP803T3	Guida TOP803T4
Corsa massima carrello	2890 +/- 25mm	3978 +/-25mm
Altezza massima porta	2450mm	3500mm

3.1 Indicazioni di utilizzo

Classe di servizio: 3 (minimo 10÷5 anni di utilizzo con 30÷60 cicli al giorno).

Utilizzo: FREQUENTE (per ingressi di tipo plurifamiliare o piccolo condominiale con uso carraio frequente).

- Le prestazioni di utilizzo si riferiscono al peso raccomandato (circa 2/3 del peso massimo consentito). L'utilizzo con il peso massimo consentito potrebbe ridurre le prestazioni sopra indicate.
- La classe di servizio, i tempi di utilizzo e il numero di cicli consecutivi hanno valore indicativo. Sono rilevati statisticamente in condizioni medie di utilizzo e non possono essere certi per ogni singolo caso.
- Ogni ingresso automatico presenta elementi variabili quali: attriti, bilanciature e condizioni ambientali che possono modificare in maniera sostanziale sia la durata che la qualità di funzionamento dell'ingresso automatico o di parte dei suoi componenti (fra i quali gli automatismi). E' compito dell'installatore adottare coefficienti di sicurezza adeguati ad ogni particolare installazione.

3.2 Possibili applicazioni con porte sezionali generiche

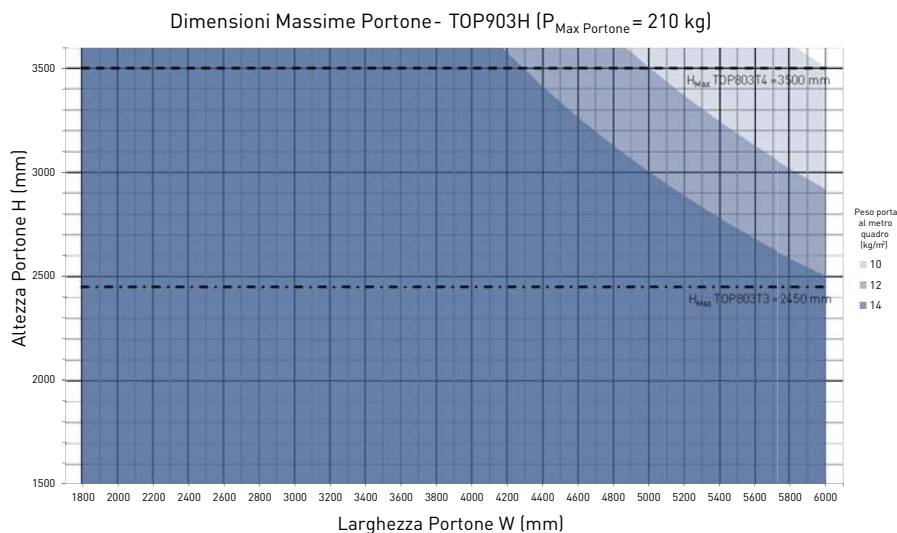
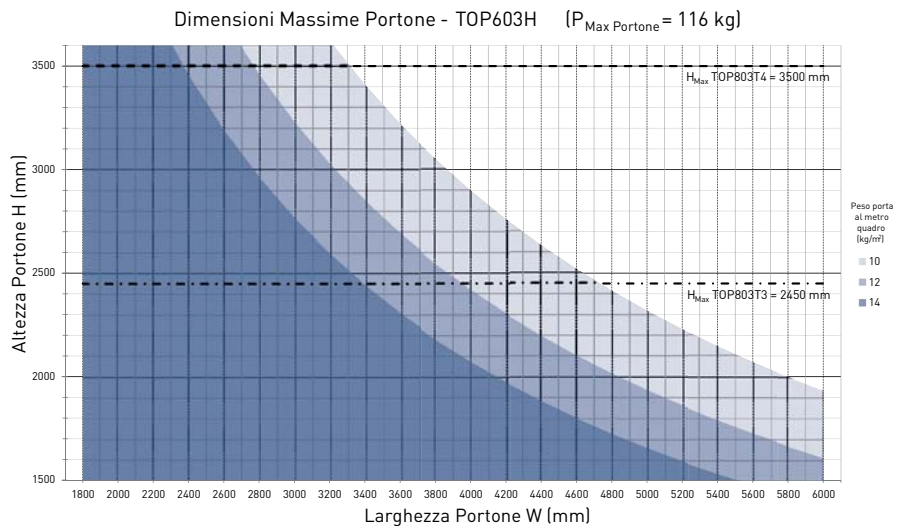

▲ **Esempio 1: porta sezionale larga 3,5m e alta 2,3m, peso 12kg/m²**

E' possibile usare il TOP603H con guida TOP803T3 da 3m perchè rientra nell'area formata dalla curva da 12kg/m².

● **Esempio 2: porta sezionale larga 3,5m e alta 2,7m, peso 12kg/m²**

E' possibile usare il TOP603H con guida TOP803T4 da 4m perchè rientra nell'area formata dalla curva da 12kg/m².

■ **Esempio 3: porta sezionale larga 3,5m e alta 2,6m, peso 14kg/m²**

NON è possibile usare il TOP603H con guida TOP803T4 da 4m perchè NON rientra nell'area formata dalla curva da 14kg/m².

Si consiglia di utilizzare il TOP903H.

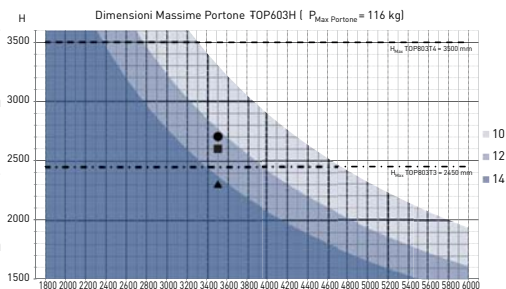

4. Dimensioni

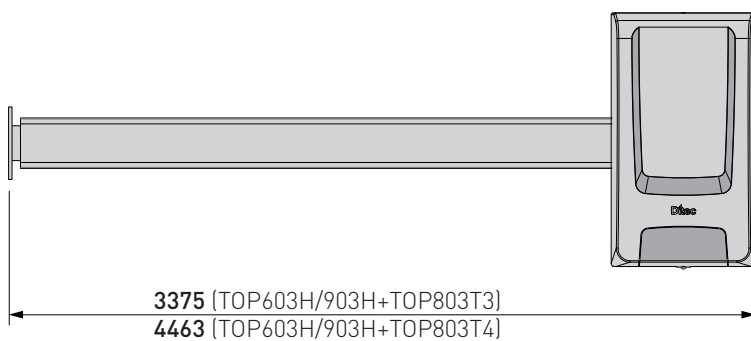
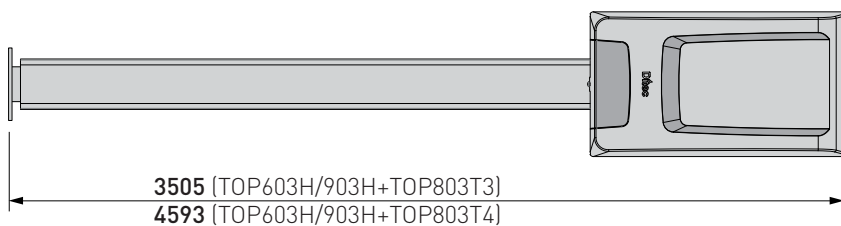
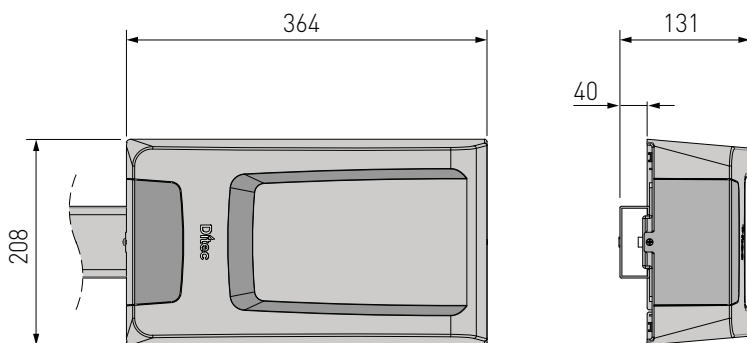

5. Installazione tipo

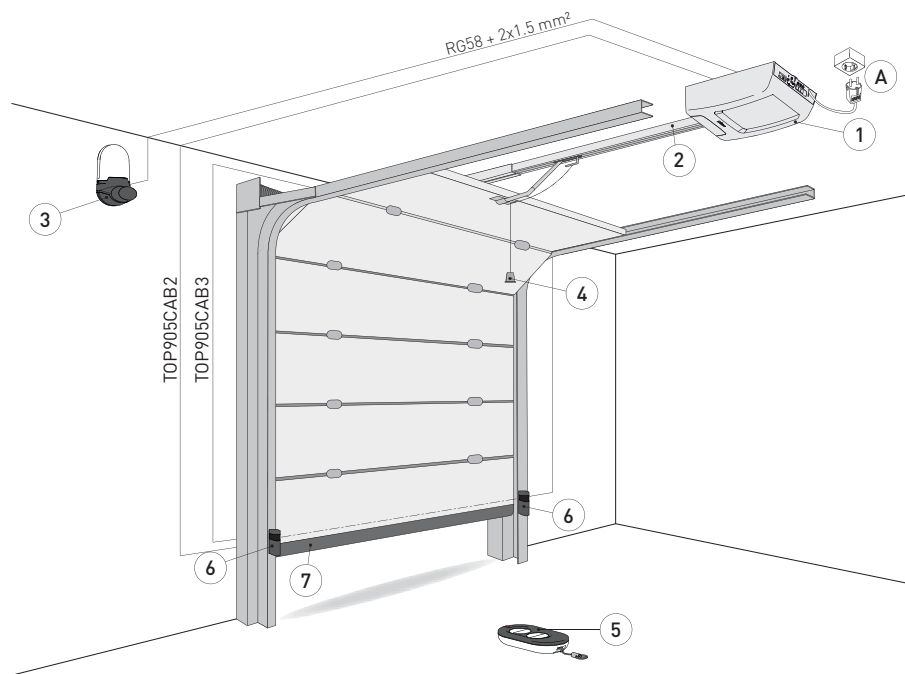

Rif.	Codice	Descrizione
1	TOP603H TOP903H	Motore + quadro elettronico
2	TOP803T3 TOP803T4	Sistema di trasmissione a cinghia con guida in acciaio da 3 m Sistema di trasmissione a cinghia con guida in acciaio da 4 m
3	FLM	Lampeggiante 230V~ (necessita di scheda ausiliaria TOP905AC)
4	ASB1 ASB2	Kit per sblocco esterno a cordino con serratura Dispositivo di blocco a cordino (2000mm)
5	ZEN2 ZEN4	Radiocomando
6	LIN2	Fotocellule
7		Costa di sicurezza
A		Collegare l'alimentazione ad una presa con messa a terra idonea a circa 10-50 cm di distanza dalla posizione di fissaggio del gruppo di traino.



La garanzia di funzionamento e le prestazioni dichiarate si ottengono solo con accessori e dispositivi di sicurezza Ditec.
Tutte le misure riportate sono espresse in mm, salvo diversa indicazione.

6. Componenti principali

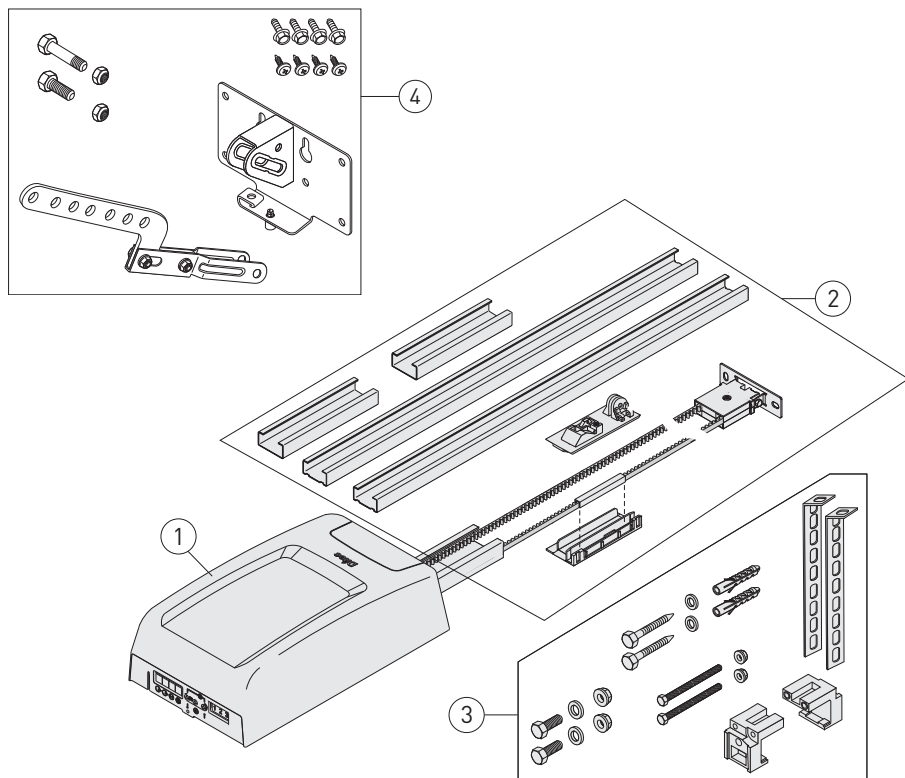

Rif.	Descrizione
1	Gruppo di traino
2	Sistema di trasmissione
3	Sistema di fissaggio a soffitto
4	Braccio di trazione con staffa aggancio telo

7. Assemblaggio guida

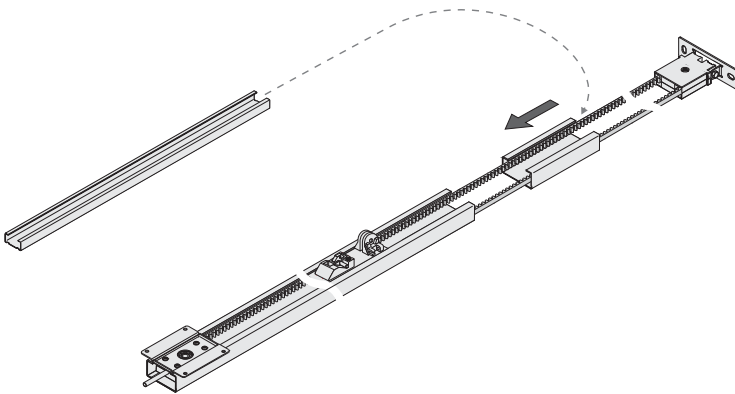
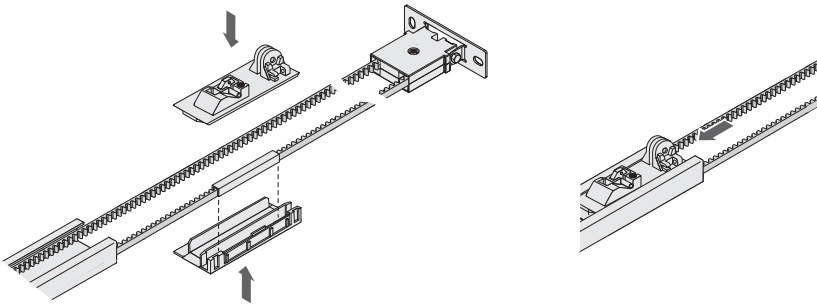
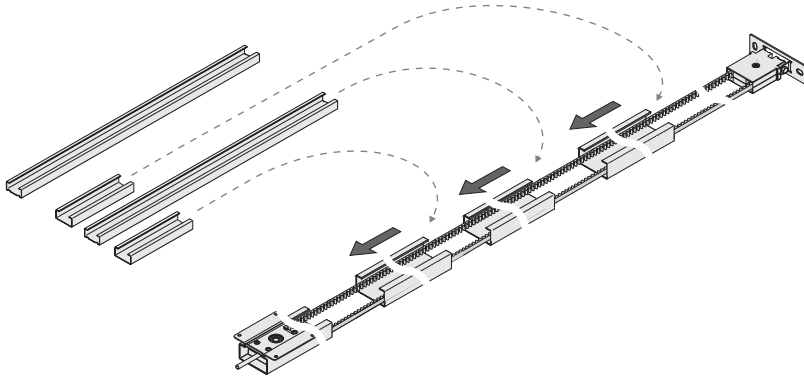

Assemblare il gruppo di trasmissione come indicato nelle figure.

8. Tensionamento della cinghia

A	B
TOP803T3	4-6 mm
TOP803T4	6-9 mm

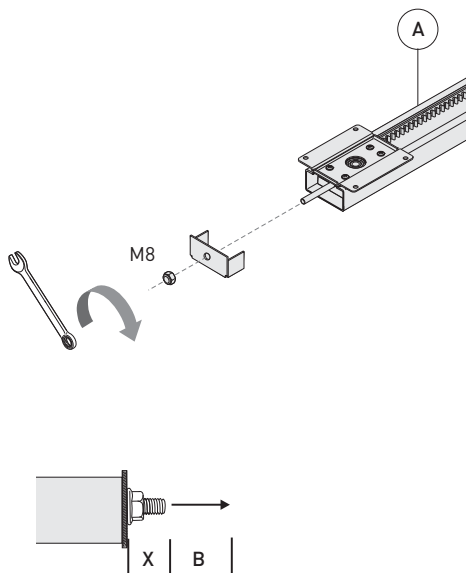
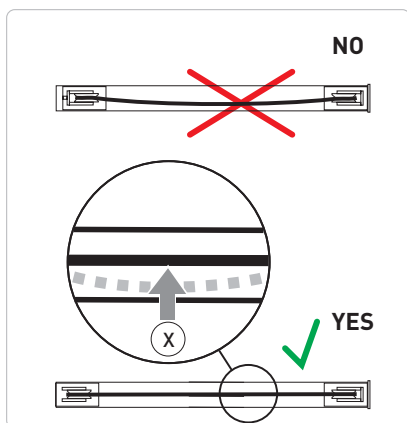

Serrare il dado di bloccaggio finchè la cinghia è correttamente tensionata [X] all'interno della guida.

Regolare la dimensione [B] in base al tipo di guida utilizzato.

9. Assemblaggio dell'automazione

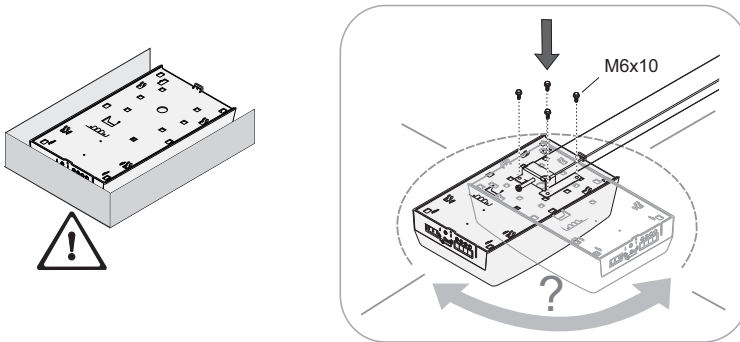

Assemblare il gruppo di traino al sistema di trasmissione.
Il gruppo di traino può essere ruotato di 90°.

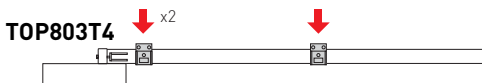
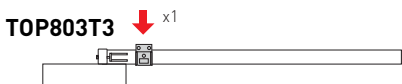
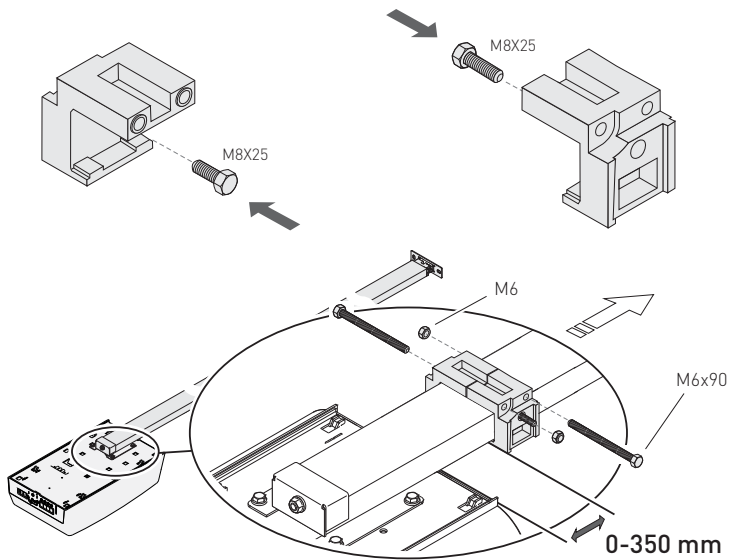

10. Installazione meccanica

Stabilire e tracciare il punto di fissaggio della guida sulla parete e sul soffitto.

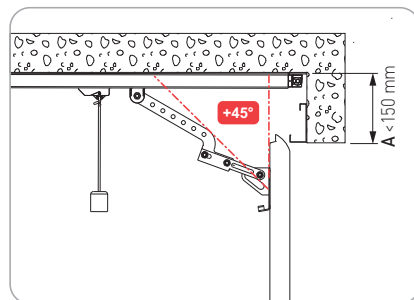
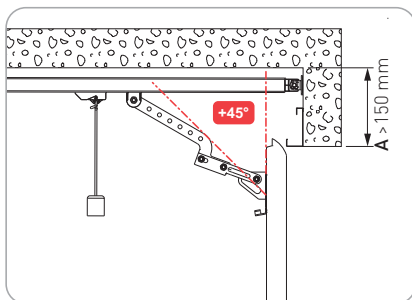
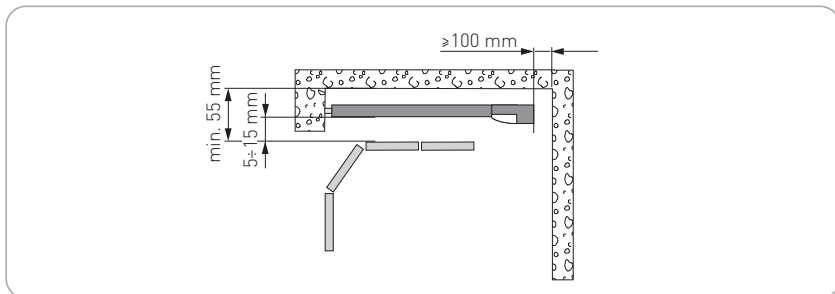
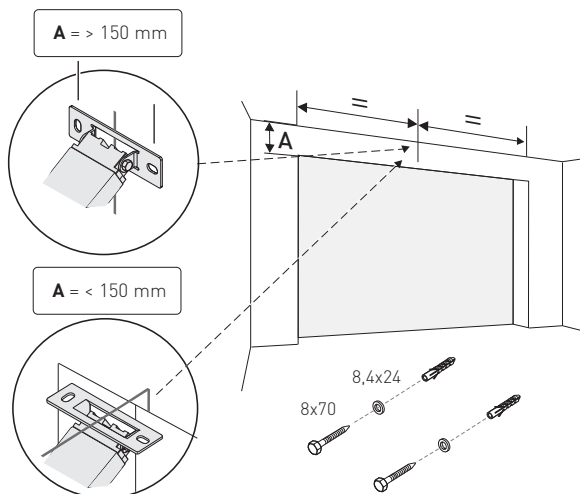

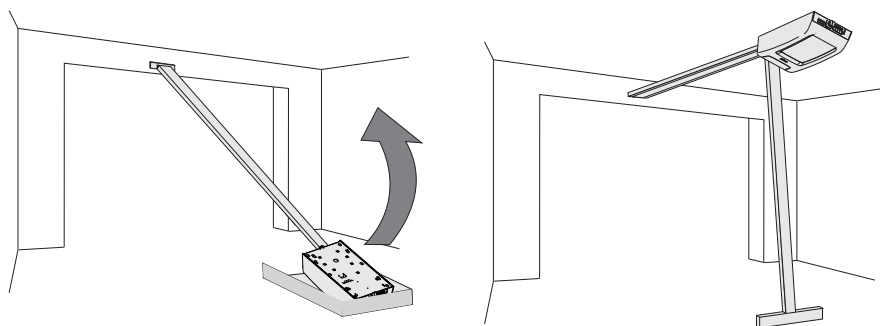
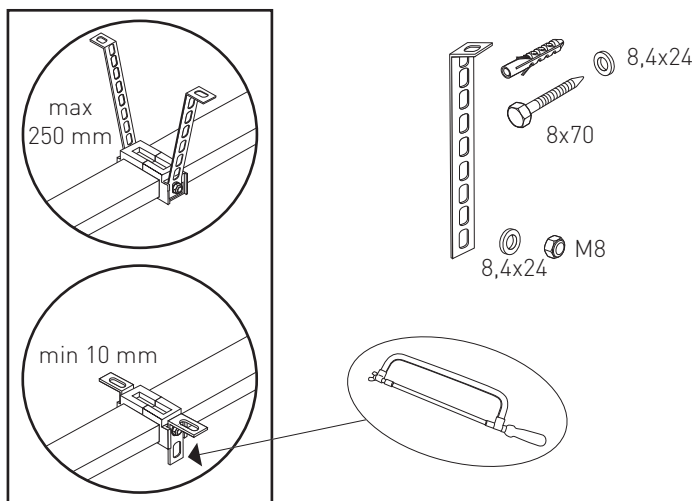

- Controllare la stabilità della porta e che il movimento sia fluido e senza attriti.
- La porta deve essere aperta e chiusa facilmente a mano in modo uniforme.
- L'automazione deve essere installata solo in ambienti asciutti.
- Con il gruppo traino a terra, fissare la guida a parete.
- Sollevare il gruppo traino e piegare le staffe a misura (eventualmente eliminare le parti in eccesso), quindi fissare al soffitto.



ATTENZIONE: il gruppo di traino è pesante, prestare la massima attenzione nel sollevamento.

11. Assemblaggio e fissaggio del braccio

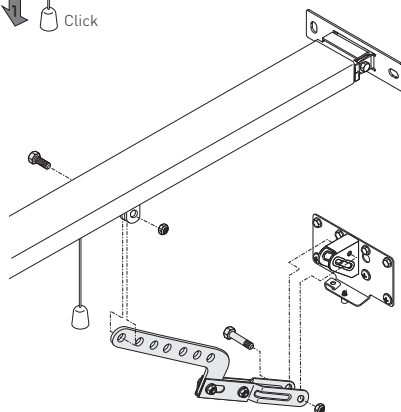
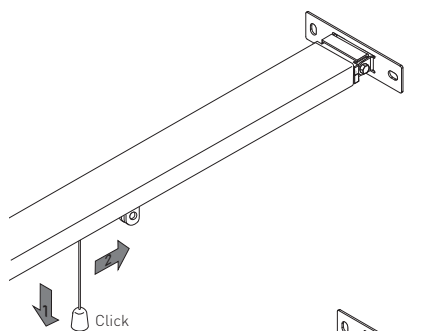
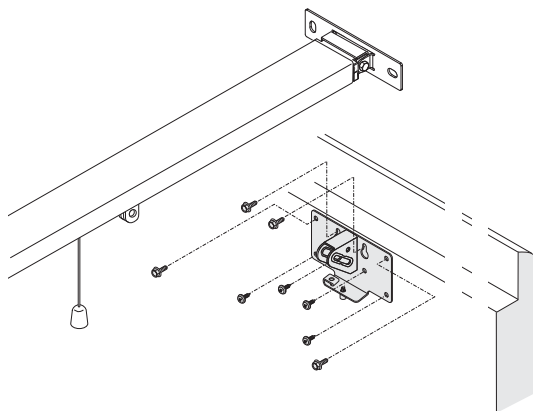

- Fissare la staffa aggancio telo alla parte superiore della porta.
- Sbloccare l'automazione tirando il cordino verso il basso fino a far scattare la leva di sblocco.
- Avvicinare il carrello alla porta chiusa e fissare il braccio come indicato in figura 3.

12. Installazione adattatore per basculanti TOPSB

Nelle applicazioni per porte basculanti è necessario utilizzare l'adattatore TOPSB.



Per ulteriori informazioni fare riferimento al manuale di installazione del TOPSB.

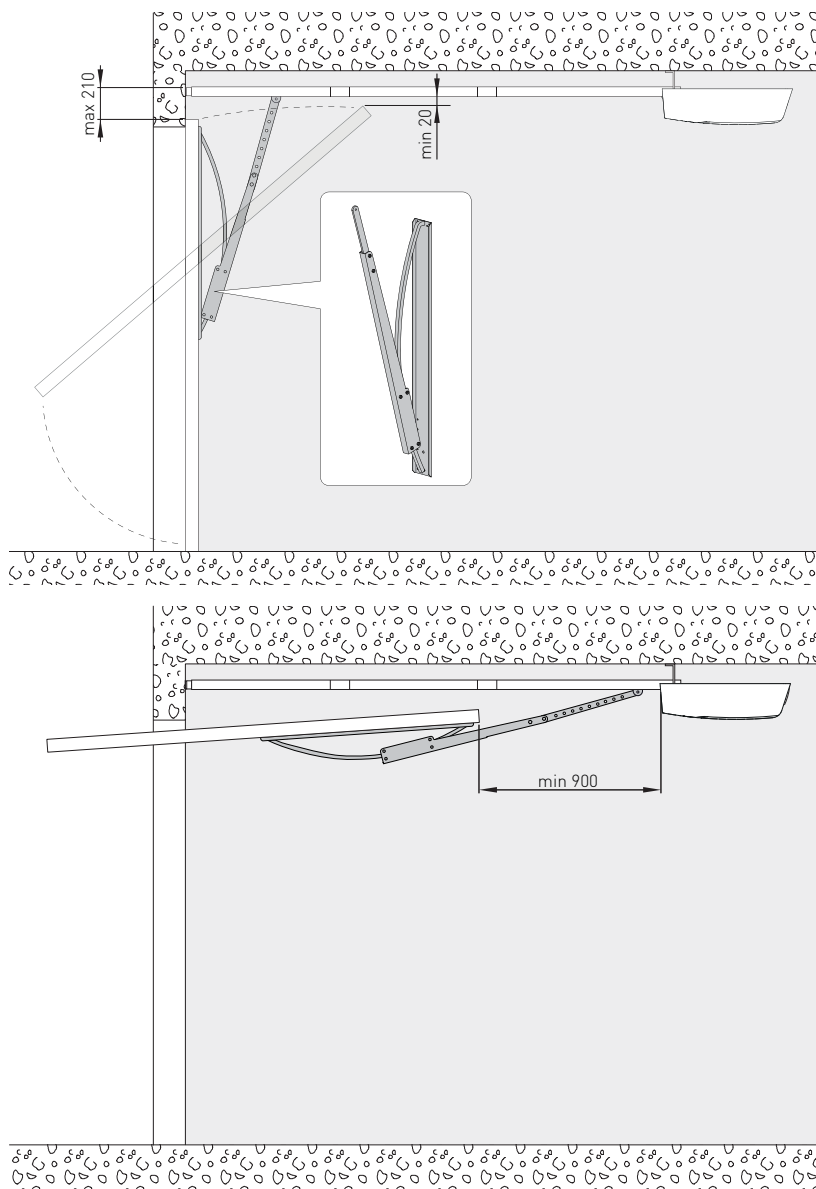

13. Collegamenti elettrici TOP603H

L'installazione, i collegamenti elettrici e le regolazioni devono essere effettuati da personale qualificato nell'osservanza della Buona Tecnica e in ottemperanza alle norme vigenti. L'automazione deve essere installata in conformità alle Norme [EN 12453, EN 12445 ed EN 12635]. I dispositivi di sicurezza devono essere perfettamente funzionanti. Prevedere un dispositivo di sblocco di emergenza esterno per i garage privi di secondo ingresso (da ordinare separatamente). Una eventuale porta pedonale integrata nella porta del garage deve essere munita di un dispositivo di sicurezza che ne impedisca l'attivazione quando la porta è aperta. Questo dispositivo di sicurezza deve essere collegato all'ingresso STOP DI EMERGENZA .

 I collegamenti alla rete di distribuzione elettrica e ad eventuali altri conduttori a bassa tensione (230V), nel tratto esterno all'automazione, devono avvenire su canale indipendente e separata dalla canale dei collegamenti ai dispositivi di comando e sicurezza (SELV= Safety Extra Low Voltage).

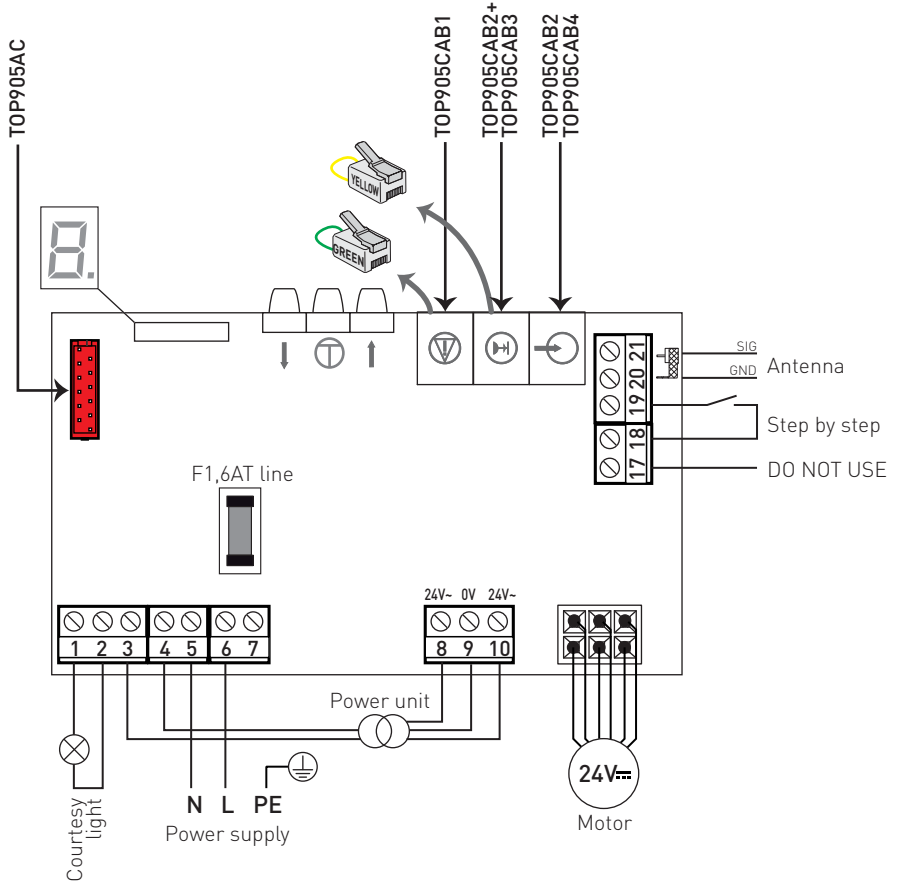

13.1 Cablaggi accessori

Per il collegamento dell'operatore TOP a comandi di stop, apertura e fotocellule, sono disponibili due modalità:

1. Utilizzo di cavi precablati (rif. TOP905CAB1, TOP905CAB2, TOP905CAB3, TOP905CAB4), non inclusi nella confezione dell'operatore.
2. Realizzazione di cablaggi su misura.

13.1.1 Cavi precablati

Per il collegamento utilizzando i cavi precablati seguire le istruzioni qui di seguito:

TOP905CAB1 (10m) - Comando di STOP



ATTENZIONE: utilizzare ESCLUSIVAMENTE per il comando di STOP.

TOP905CAB2 (10m) - Comando di APERTURA per accessori alimentati



TOP905CAB2 (10m) + TOP905CAB3 (13 m) - Collegamento FOTOCELLULE

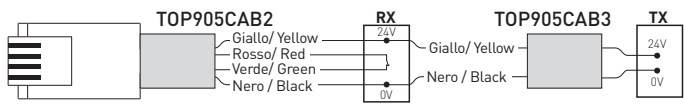



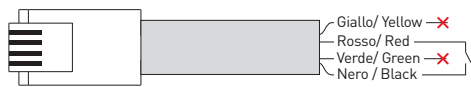

TOP905CAB4 (10m) - Contatto di APERTURA per accessori NON alimentati





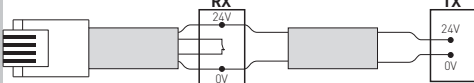

13.1.2 Realizzazione di cablaggi su misura

E' possibile realizzare cablaggi su misura utilizzando un cavo con le seguenti caratteristiche: cavo telefonico a 4 fili AWM20251 VW-1 60°C 150V 4x26AWG (L = 20m max).







Dopo aver crimpato il connettore RJ11 4P4C è necessario realizzare i cablaggi come indicato di seguito:

Comando di STOP	
Comando di apertura per accessori alimentati	
Collegamento fotocellule	
Contatto di apertura per accessori non alimentati	

13.2 Comandi TOP603H

Comando	Funzione	Descrizione
18  19	N.O. PASSO-PASSO	La chiusura del contatto attiva una manovra di apertura e chiusura in sequenza: apertura-stop-chiusura-stop.
	APERTURA	Con chiusura automatica abilitata (parametro b4) la chiusura del contatto attiva una manovra di apertura.
	N.O. PASSO-PASSO	La chiusura del contatto attiva una manovra di apertura e chiusura in sequenza: apertura-stop-chiusura-stop.
	APERTURA	Con chiusura automatica abilitata (parametro b4) la chiusura del contatto attiva una manovra di apertura.
	N.C. STOP	L'apertura del contatto di sicurezza provoca l'arresto del movimento e la chiusura automatica viene disabilitata.
	N.C. SICUREZZA DI INVERSIONE	L'apertura del contatto di sicurezza provoca l'inversione del movimento (riapertura) durante la fase di chiusura e il lampeggio della luce di cortesia. Dopo la 3a inversione di marcia consecutiva, la chiusura automatica viene disabilitata (se attiva) e la luce di cortesia lampeggia per circa 10 min.

13.3 Uscite e accessori TOP603H

Uscita	Valore - Accessori	Descrizione
	24V  / 0,3A per 2s 24V  / 0,08A continui	Alimentazione accessori. L'assorbimento massimo continuo corrisponde a tutti gli accessori installati. Filo giallo (+24V) e filo nero (-0V) con TOP905CAB2.
	FLM 230V- / 25 W max	Lampeggiante (con TOP905AC). Si attiva durante la manovra di apertura e chiusura.
	1,6A max	Elettroserratura (con TOP905AC). Si attiva per 1 s ad ogni partenza, anche con porta aperta.
1  2	Interna: E14 230V- 40W max Esterna aggiuntiva: 230V- 60W max	Luce di cortesia. La luce di cortesia si attiva per 120 s ad ogni fine manovra. E' possibile collegare una luce di cortesia aggiuntiva esterna (collegamento in parallelo) max 60 W. NON COLLEGARE lampade fluorescenti tubolari. NOTA: alcune lampade a risparmio energetico possono interferire con il segnale radio.
20  21	GOL148REA	Antenna Collegare il filo antenna (345mm) in dotazione, oppure collegare l'antenna GOL148REA mediante cavo coassiale RG58.



ATTENZIONE: ponticellare tutti i contatti N.C. se non utilizzati.



Conservare i connettori GIALLO e/o VERDE se si collegano accessori.

14. Comandi e indicazioni

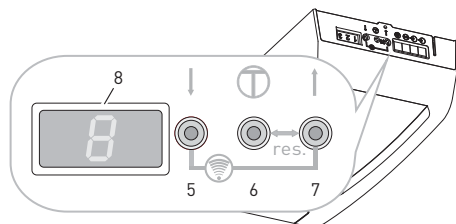

5	Pulsante di chiusura porta / meno
6	Pulsante di menu / conferma (memorizzazione della corsa)
7	Pulsante di apertura porta / più
8	Display



Tutte le procedure e le regolazioni possono essere effettuate solamente quando il display è in modalità A, B o C.

Messaggi di stato

- A porta completamente APERTA
- B porta tra le due posizioni di battuta
- C porta completamente CHIUSA

Durante il movimento della porta in direzione di APERTURA il display visualizza:



Durante il movimento della porta in direzione di CHIUSURA il display visualizza:



14.1 Cancellazione dei valori della corsa memorizzati

Premendo contemporaneamente i tasti [6] e [7] per alcuni secondi il display lampeggia , i valori della corsa vengono cancellati e il display visualizza L ... 4.

NOTA: i radiocomandi non vengono cancellati.

14.2 Ripristino delle impostazioni di fabbrica

Togliere il plug dal connettore , premere contemporaneamente per 12s i tasti [6] e [7]. Il display lampeggia prima lentamente poi più rapidamente.

Tutte le regolazioni precedentemente eseguite vengono cancellate e vengono ripristinati i valori di fabbrica.

I valori della corsa vengono cancellati.

Ricollegare il plug al connettore .

Il display visualizza L ... 4.

NOTA: i radiocomandi non vengono cancellati.

15. Apprendimento della corsa del TOP603H

ATTENZIONE: quando si esegue l'apprendimento della corsa dell'automazione, il dispositivo di rilevamento ostacoli non è attivo.

NOTA: l'apprendimento può essere eseguito solo durante l'installazione iniziale o in seguito al RESET dell'automazione. Non premere alcun tasto durante la procedura.

1. Dare alimentazione.
 - Il display lampeggia L ... 4.
 - Premere e tenere premuto il pulsante \uparrow [7], la porta si apre.
 - Il display lampeggia L ... 4.
 - Al raggiungimento della posizione di apertura desiderata, rilasciare il pulsante.
 - Con i pulsanti \uparrow [7] e \downarrow [5] è possibile effettuare correzioni della posizione.
 - Per tutta la durata dell'operazione L ... 4, la luce di cortesia effettua 4 lampeggi.
2. Premere il pulsante Ⓢ [6]. Il display lampeggia L ... 3.
 - L'automazione memorizza la posizione di apertura e avvia una manovra di chiusura.
 - La luce di cortesia effettua 3 lampeggi.
 - Quando raggiunge la posizione di chiusura, il display lampeggia L ... 2. La luce di cortesia effettua 2 lampeggi.
 - L'automazione apre automaticamente fino alla posizione di apertura. Il display lampeggia L ... 1. La luce di cortesia effettua 1 lampeggio.
 - L'automazione richiude automaticamente fino alla posizione di chiusura, il display visualizza c  e riapre. La lampada non effettua alcun lampeggio.
3. La procedura di apprendimento è completata quando la porta è aperta e la luce di cortesia è accesa.

NOTA: In alcuni casi, in particolare quando la porta ha un ottimo scorrimento o il gruppo trazione non è collegato alla porta, l'apprendimento della corsa automatica potrebbe fallire, riportando la procedura nella condizione iniziale di display L ... 4.

Modificare in questi casi il parametro b3 = 0 (vedi cap. 17-18) che consentirà la memorizzazione della corsa correttamente.

Apprendimento della corsa con un trasmettitore remoto

Alla consegna e dopo il reset dell'automazione, il trasmettitore remoto supporta le seguenti funzioni:

- [1] ha la stessa funzione di \uparrow (freccia su)
- [3] ha la stessa funzione di \downarrow (freccia giù)
- [2] o [4] hanno la stessa funzione di Ⓢ (conferma/memorizzazione).

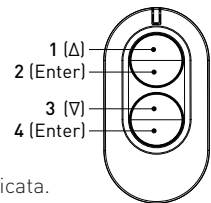

Per l'apprendimento della corsa fare riferimento alla procedura sopra indicata.

Terminata la fase di apprendimento, il tasto [1] è usato per comandare la porta, mentre gli altri tasti possono essere usati per controllare altre automazioni simili o altri ricevitori radio.

16. Memorizzazione / Cancellazione radiocomandi

16.1 Memorizzazione radiocomandi da quadro elettronico



1. Premere contemporaneamente i tasti ↑ [7] e ↓ [5] per circa 1 s il display lampeggia **F**.
2. Premere il tasto desiderato sul radiocomando.
 - Il display indica **F** per circa 1 s e il radiocomando è memorizzato.
 - Il tasto memorizzato avrà la funzione APRE-STOP-CHIUDE-STOP.

NOTA: Con chiusura automatica abilitata (parametro b4) il comando radio avrà la funzione di APERTURA.

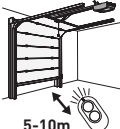
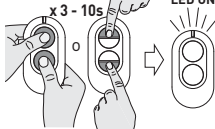
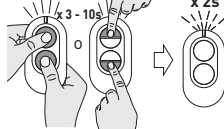
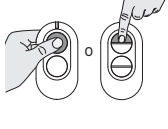

L'operatore è compatibile con tutti i trasmettitori Ditec con codifica Rolling Code, Codice Fisso o Codice Dip-switch, oppure con trasmettitori ZEN con codifica AES-128 previa cancellazione totale della memoria radiocomandi.

16.2 Aggiunta NUOVO TX da TX esistente

1. Avvicinarsi al portone

2. Con TX ESISTENTE (programmato)

3. Ancora con TX ESISTENTE

4. Con NUOVO TX, entro 10s

5. Attendere

16.3 Cancellazione radiocomandi

1. Premere contemporaneamente i pulsanti ↑ [7] e ↓ [5] per più di 6 secondi, sul display lampeggia **F** prima lentamente poi più rapidamente.
- Tutti i radiocomandi sono cancellati.

17. Regolazioni dei parametri

















1. Premere il pulsante del menu **Ⓜ** [6] per più di 1,5 s. Il display passa al menù di regolazione, o all'ultimo parametro regolato. Il nome del menu (2 caratteri) lampeggia. Ad esempio A ... 0.
2. Selezionare il parametro desiderato con i pulsanti ↑ [7] e/o ↓ [5].
3. Premere il pulsante del menu **Ⓜ** [6] per meno di 1,5 s. Il display indica il valore del parametro selezionato. Ad esempio 0.
4. Modificare il valore con i pulsanti ↑ [7] e/o ↓ [5]. Il valore viene automaticamente memorizzato.
5. Premere il pulsante **Ⓜ** [6] per meno di 1,5 s. Il display ritorna al parametro selezionato.
 - Per uscire dalla modalità di regolazione premere il pulsante **Ⓜ** [6] per più di 1,5 s.
 - L'uscita dalla modalità di regolazione avviene in modo automatico dopo 15 s di inattività.





NOTA: Durante la modalità di regolazione, l'automazione non accetta comandi.

ATTENZIONE: se vengono modificati i valori del menu di programmazione da A0 a A4, il display visualizza L .. 4 ed è necessario ripetere la procedura di apprendimento (vedi capitolo 15).

18. Parametri di configurazione TOP603H

Menu	Funzione, campo di impostazione, unità	Valore	Impostazioni di fabbrica
A0	Spazio di rallentamento in apertura 0 = 0 cm 1 = 7 cm 2 = 14 cm ... 9 = 63 cm	0 ÷ 9	2
A1	Spazio di rallentamento in chiusura 0 = 0 cm 1 = 7 cm 2 = 14 cm ... 9 = 63 cm	0 ÷ 9	4
A2	Velocità di rallentamento in chiusura (mm/s) 0 = 50mm/s 9 = 140mm/s	0 ÷ 9	5
A3	Disimpegno sulla battuta di chiusura 0 = Disabilitato 1 = Abilitato	0 ÷ 1	1
A4	Selezione senso di marcia 0 = Disabilitato 1 = Abilitato Impostazione possibile solo se il connettore dello STOP DI EMERGENZA (1, verde) è scollegato.	0 ÷ 1	0
A5	Regolazione spinta sugli ostacoli in apertura 0 = Spinta minima 9 = Spinta massima	0 ÷ 9	3
A6	Regolazione spinta sugli ostacoli in chiusura 0 = Spinta minima 9 = Spinta massima NOTA: Dopo la rilevazione di un ostacolo in chiusura, la porta inverte la corsa per circa 800mm, la chiusura automatica viene disabilitata (se attiva) e la luce di cortesia lampeggia per circa 10 min. ATTENZIONE: per garantire che i valori di forza di spinta in chiusura rientrino nei limiti prescritti dalla norma EN12453 è necessario impostare il parametro A6 al valore 1. Questa operazione deve essere eseguita da personale qualificato.	0 ÷ 9	3
A7	Tipo di porta: 0 = Porta sezionale 1 = Porta sezionale laterale con disimpegno su ostacolo anche in apertura 2 = Porta sezionale laterale / porta basculante con avvio lento Se è stato modificato A7, eseguire un reset e ripetere l'apprendimento dell'automazione (capitolo 15).	0 ÷ 2	0
A8	Pre accensione luce di cortesia in apertura e in chiusura (sec.) 0 = Disabilitata 1 = 2sec min 8 = 16 sec max	0 ÷ 8	0

Menu	Funzione, campo di impostazione, unità	Valore	Impostazioni di fabbrica
	Scheda ausiliaria 0= senza TOP905AC 1= con TOP905AC	0 ÷ 1	
	Relè 1 (con scheda ausiliaria TOP905AC) se A9= 1 0= Nessuna funzione 1= Elettroserratura. Si attiva per 1 s ad ogni partenza. 2= Lampeggiante. Si attiva con motore in movimento. 3= Test fotocellula. Interruzione tensione del trasmettitore. 4= Porta APERTA. Si attiva a porta completamente aperta. 5= Porta CHIUSA. Si attiva a porta completamente chiusa. 6= Luce verde. Si attiva a porta completamente aperta. 7= Luce rossa. Si disattiva a porta completamente aperta.	0 ÷ 7	
	Relè 2 (con scheda ausiliaria TOP905AC) se A9= 1 0= Nessuna funzione 1= Elettroserratura. Si attiva per 1 s ad ogni partenza. 2= Lampeggiante. Si attiva con motore in movimento. 3= Test fotocellula. Interruzione tensione del trasmettitore. 4= Porta APERTA. Si attiva a porta completamente aperta. 5= Porta CHIUSA. Si attiva a porta completamente chiusa. 6= Luce verde. Si attiva a porta completamente aperta. 7= Luce rossa. Si disattiva a porta completamente aperta.	0 ÷ 7	
	Protezione costa in chiusura (con scheda ausiliaria TOP905AC) 0= Disabilitato. 1= Costa ottica. USO FUTURO	0 ÷ 1	
	Rilevamento corsa con poco peso / attrito 0= Porta con poco peso / attrito basso 1= Porta con peso / attrito normale	0 ÷ 1	
	Selezione chiusura automatica. 0= Disabilitata 1= 10 sec 2= 30 sec 3= 1 min ... 5 = 3 min 6= 5 min ... 8 = 15 min Con chiusura automatica abilitata, il comando di APRE/STOP/CHIUDE/STOP diventa di sola APERTURA. L'abilitazione della chiusura automatica è visualizzata dal display con  (punto) lampeggiante a porta aperta o ferma dopo un comando di STOP Passo-Passo. I comandi di STOP Passo-Passo dati con la chiusura automatica abilitata non sono permanenti.	0 ÷ 8	
	NON USARE		
	Allarme manutenzione 0= Disabilitato 1..9 (1000 manovre porta) Esempio: 5 = 5000 manovre porta Alla scadenza dell'intervallo di manutenzione, la luce di cortesia lampeggia dopo ogni movimento. Una nuova impostazione dell'allarme manutenzione resetta il contatore.	0 ÷ 9	

Menu	Funzione, campo di impostazione, unità	Valore	Impostazioni di fabbrica
	Numero versione quadro elettronico: 8 cifre visualizzate due volte in successione e precedute da un "-". Esempio: -04200510 indica: Versione: 04 Data: 20.05.10		
	Modalità di assistenza. 0= quadro elettronico sbloccato, voci di menu regolabili 1= quadro elettronico bloccato, voci di menu non regolabili 2= uscita dati (scheda ausiliaria) - USO FUTURO Impostazione possibile solo se il connettore dello STOP DI EMERGENZA (1, verde) e quello della fotocellula (2, giallo) sono scollegati.	0 ÷ 2	
	Conta manovre. 6 cifre visualizzate due volte in successione e precedute da un "-" (trattino). Esempio: -008000 indica: 8000 corse		
	NON USARE		

19. Collegamenti elettrici TOP903H

L'installazione, i collegamenti elettrici e le regolazioni devono essere effettuati da personale qualificato nell'osservanza della Buona Tecnica e in ottemperanza alle norme vigenti. L'automazione deve essere installata in conformità alle Norme (EN 12453, EN 12445 ed EN 12635). I dispositivi di sicurezza devono essere perfettamente funzionanti. Prevedere un dispositivo di sblocco di emergenza esterno per i garage privi di secondo ingresso (da ordinare separatamente). Una eventuale porta pedonale integrata nella porta del garage deve essere chiusa e munita di un dispositivo di sicurezza che ne impedisca l'attivazione quando la porta è aperta. Questo dispositivo di sicurezza deve essere collegato all'ingresso STOP DI EMERGENZA .



I collegamenti alla rete di distribuzione elettrica e ad eventuali altri conduttori a bassa tensione (230V), nel tratto esterno all'automazione, devono avvenire su canale indipendente e separata dalla canale dei collegamenti ai dispositivi di comando e sicurezza (SELV = Safety Extra Low Voltage).

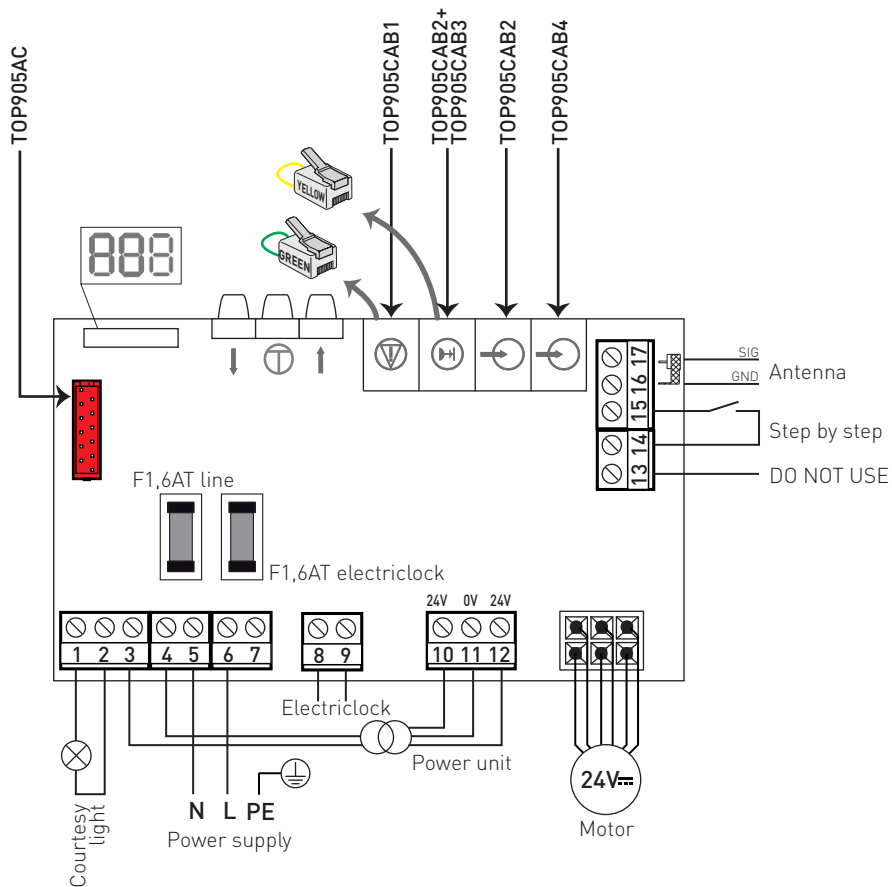

TOP903H

19.1 Cablaggi accessori

Per il collegamento dell'operatore TOP a comandi di stop, apertura e fotocellule, sono disponibili due modalità:

1. Utilizzo di cavi precablati (rif. TOP905CAB1, TOP95CAB2, TOP905CAB3, TOP905CAB4), non inclusi nella confezione dell'operatore.
2. Realizzazione di cablaggi su misura.

19.1.1 Cavi precablati

Per il collegamento utilizzando i cavi precablati seguire le istruzioni qui di seguito:

TOP905CAB1 (10m) - Comando di STOP



ATTENZIONE: utilizzare ESCLUSIVAMENTE per il comando di STOP.

TOP905CAB2 (10m) - Comando di APERTURA per accessori alimentati



TOP905CAB2 (10m) + TOP905CAB3 (13 m) - Collegamento FOTOCELLULE

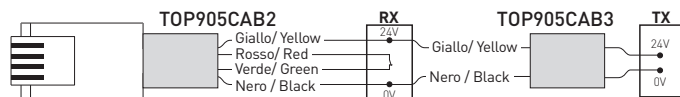



TOP905CAB4 (10m) - Contatto di APERTURA per accessori NON alimentati





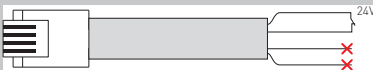
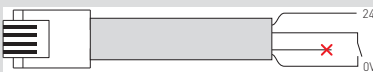
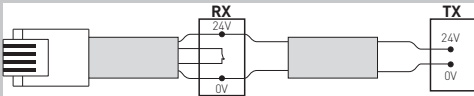

19.1.2 Realizzazione di cablaggi su misura

E' possibile realizzare cablaggi su misura utilizzando un cavo con le seguenti caratteristiche: cavo telefonico a 4 fili AWM20251 VW-1 60°C 150V 4x26AWG (L = 20m max).

Dopo aver crimpato il connettore RJ9 4P4C è necessario realizzare i cablaggi come indicato di seguito:





Comando di STOP	
Comando di apertura per accessori alimentati	
Collegamento fotocellule	
Contatto di apertura per accessori non alimentati	

19.2 Comandi TOP903H

Comando	Funzione	Descrizione
14  15	N.O. PASSO-PASSO	La chiusura del contatto attiva una manovra di apertura e chiusura in sequenza: apertura-stop-chiusura-stop.
	APERTURA	Con chiusura automatica abilitata (parametro b4) la chiusura del contatto attiva una manovra di apertura.
	N.O. PASSO-PASSO	La chiusura del contatto attiva una manovra di apertura e chiusura in sequenza: apertura-stop-chiusura-stop.
	APERTURA	Con chiusura automatica abilitata (parametro b4) la chiusura del contatto attiva una manovra di apertura.
	ULTERIORI FUNZIONI	Vedi parametro C6.
	N.O. PASSO-PASSO	La chiusura del contatto attiva una manovra di apertura e chiusura in sequenza: apertura-stop-chiusura-stop.
	APERTURA	Con chiusura automatica abilitata (parametro b4) la chiusura del contatto attiva una manovra di apertura.
	ULTERIORI FUNZIONI	Vedi parametro C6.
	N.C. STOP	L'apertura del contatto di sicurezza provoca l'arresto del movimento e la chiusura automatica viene disabilitata (se C5=000)
	N.C. SICUREZZA DI INVERSIONE	L'apertura del contatto di sicurezza provoca l'inversione del movimento (riapertura) durante la fase di chiusura e il lampeggio della luce di cortesia. Dopo la 3a inversione di marcia consecutiva, la chiusura automatica viene disabilitata (se attiva) e la luce di cortesia lampeggia per circa 10 min.

TOP903H

19.3 Uscite e accessori TOP903H

Uscita	Valore - Accessori	Descrizione
	24V $\overline{=}$ / 0,3A per 2s 24V $\overline{=}$ / 0,08A continui	Alimentazione accessori. L'assorbimento massimo continuo corrisponde a tutti gli accessori installati. Filo giallo (+24V) e filo nero (-0V) con TOP905CAB2.
	FLM 230V- / 25 W max	Lampeggiante (con TOP905AC). Si attiva durante la manovra di apertura e chiusura.
8  9	1,6A max	Elettroserratura. Si attiva per 1 s ad ogni partenza, anche con porta aperta.
1  2	Interna: E14 230V- 40W max Esterna aggiuntiva: 230V- 60W max	Luce di cortesia. La luce di cortesia si attiva da 10 s a 600 s (vedi parametro C3) ad ogni fine manovra. E' possibile collegare una luce di cortesia aggiuntiva esterna (collegamento in parallelo) max 60 W. NON COLLEGARE lampade fluorescenti tubolari. NOTA: alcune lampade a risparmio energetico possono interferire con il segnale radio.
16  17	GOL148REA	Antenna Collegare il filo antenna (345mm) in dotazione, oppure collegare l'antenna GOL148REA mediante cavo coassiale RG58.



ATTENZIONE: ponticellare tutti i contatti N.C. se non utilizzati.



Conservare i connettori GIALLO e/o VERDE se si collegano accessori.

IP2179IT

20. Comandi e indicazioni

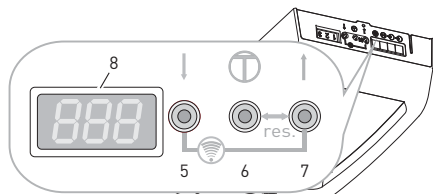

5	Pulsante di chiusura porta / meno
6	Pulsante di menu / conferma (memorizzazione della corsa)
7	Pulsante di apertura porta / più
8	Display



Tutte le procedure e le regolazioni possono essere effettuate solamente quando il display è in modalità A, B o C.

Messaggi di stato

- A porta completamente APERTA
- B porta tra le due posizioni di battuta
- C porta completamente CHIUSA

Durante il movimento della porta in direzione di APERTURA il display visualizza:



Durante il movimento della porta in direzione di CHIUSURA il display visualizza:



20.1 Cancellazione dei valori della corsa memorizzata

Premendo contemporaneamente i tasti [6] e [7] per alcuni secondi il display lampeggia i valori della corsa vengono cancellati e il display visualizza L4.

NOTA: i radiocomandi non vengono cancellati.

20.2 Ripristino delle impostazioni di fabbrica

Togliere il plug dal connettore , premere contemporaneamente per 12s i tasti [6] e [7]. Il display lampeggia prima lentamente poi più rapidamente.

Tutte le regolazioni precedentemente eseguite vengono cancellate e vengono ripristinati i valori di fabbrica.

I valori della corsa vengono cancellati.

Ricollegare il plug al connettore .

Il display visualizza L4.

NOTA: i radiocomandi non vengono cancellati.

21. Apprendimento della corsa del TOP903H

ATTENZIONE: quando si esegue l'apprendimento della corsa dell'automazione, il dispositivo di rilevamento ostacoli non è attivo.

NOTA: l'apprendimento può essere eseguito solo durante l'installazione iniziale o in seguito al RESET dell'automazione. Non premere alcun tasto durante la procedura.

1. Dare alimentazione.
 - Il display lampeggia L4.
 - Premere e tenere premuto il pulsante ↑ [7], la porta si apre.
 - Il display lampeggia L4.
 - Al raggiungimento della posizione di apertura desiderata, rilasciare il pulsante.
 - Con il pulsante ↓ [5] è possibile effettuare correzioni della posizione.
 - Per tutta la durata dell'operazione L4, la luce di cortesia effettua 4 lampeggi.
2. Premere il pulsante Ⓢ [6]. Il display lampeggia L3.
 - L'automazione memorizza la posizione di apertura e avvia una manovra di chiusura.
 - La luce di cortesia effettua 3 lampeggi.
 - Quando raggiunge la posizione di chiusura, il display lampeggia L2. La luce di cortesia effettua 2 lampeggi.
 - L'automazione apre automaticamente fino alla posizione di apertura. Il display lampeggia L1. La luce di cortesia effettua 1 lampeggio.
 - L'automazione richiude automaticamente fino alla posizione di chiusura, il display visualizza c [888] e riapre. La lampada non effettua alcun lampeggio.
3. La procedura di apprendimento è completata quando la porta è aperta e la luce di cortesia è accesa.

NOTA: In alcuni casi, in particolare quando la porta ha un ottimo scorrimento o il gruppo trazione non è collegato alla porta, l'apprendimento della corsa automatica potrebbe fallire, riportando la procedura nella condizione iniziale di display L4.

Modificare in questi casi il parametro b3 = 000 (vedi cap. 23-24) che consentirà la memorizzazione della corsa correttamente.

Apprendimento della corsa con un trasmettitore remoto

Alla consegna e dopo il reset dell'automazione, il trasmettitore remoto supporta le seguenti funzioni:

- (1) ha la stessa funzione di ↑ (freccia su)
- (3) ha la stessa funzione di ↓ (freccia giù)
- (2) o (4) hanno la stessa funzione di Ⓢ (conferma/memorizzazione).

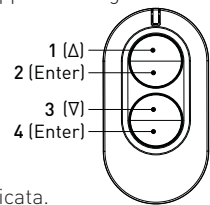

Per l'apprendimento della corsa fare riferimento alla procedura sopra indicata.

Terminata la fase di apprendimento, il tasto [1] è usato per comandare la porta, mentre gli altri tasti possono essere usati per controllare altre automazioni simili o altri ricevitori radio.



22. Memorizzazione / Cancellazione radiocomandi

22.1 Memorizzazione radiocomandi da quadro elettronico

1. Premere contemporaneamente i tasti ↑ [7] e ↓ [5] per circa 1 s il display lampeggia **8F0**.
2. Selezionare la funzione desiderata con i tasti ↑ [7] e ↓ [5].
 - Il display indica **8F0 ÷ 8F8**
 - Premere il tasto desiderato sul radiocomando.
 - Il display indica **8F0 ÷ 8F8** per circa 1 s e il radiocomando è memorizzato.
 - Il tasto memorizzato avrà la funzione:
F0 = APRE-STOP-CHIUDE-STOP
F1 = APRE-STOP-APRE-STOP
F2 = CHIUDE-STOP-CHIUDE-STOP
F3 = STOP
F4 = APERTURA PARZIALE
F5 = LUCE DI CORTESIA ON o RIAVVIA TEMPO DI ACCENSIONE
F6 = LUCE DI CORTESIA ON/OFF
F7 = APRE
F8 = CHIUDE

NOTA: Con chiusura automatica abilitata (parametro b4) la funzione **8F0** attiva una manovra di APERTURA e lo STOP delle altre funzioni non è permanente.

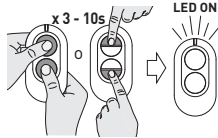
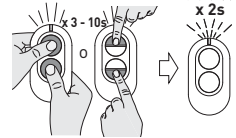
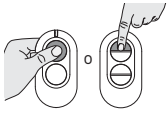
22.2 Aggiunta NUOVO TX da TX esistente

1. Avvicinarsi al portone
 5-10m
2. Con TX ESISTENTE (programmato)

3. Ancora con TX ESISTENTE

4. Con NUOVO TX, entro 10s

5. Attendere

22.3 Cancellazione radiocomandi

1. Premere contemporaneamente i pulsanti ↑ [7] e ↓ [5] per più di 6 secondi, sul display lampeggia **8F8** prima lentamente poi più rapidamente.
 - Tutti i radiocomandi sono cancellati.

22.4 Controllo del livello di ricezione radio









Il livello di ricezione radio ricevuto può essere visualizzato:

- Premere contemporaneamente i tasti ↑ [7] e ↓ [5] per circa 1 s, sul display lampeggia **8F0**.
- Premendo di nuovo contemporaneamente i tasti ↑ [7] e ↓ [5] per circa 1 s, si attiva la visualizzazione del livello radio.

x = 0 nessun segnale radio ... x = 8 livello radio elevato

La visualizzazione del livello radio si disattiva a quando i due tasti ↑ [7] e ↓ [5] vengono premuti nuovamente per circa 1 s.



















23. Regolazioni dei parametri

1. Premere il pulsante del menu  [6] per più di 1,5 s. Il display passa al menù di regolazione, o all'ultimo parametro regolato. Il nome del menu (2 caratteri) lampeggia. Ad esempio A0.
2. Selezionare il parametro desiderato con i pulsanti  [7] e/o  [5].
3. Premere il pulsante del menu  [6] per meno di 1,5 s. Il display indica il valore del parametro selezionato. Ad esempio 000.
4. Modificare il valore con i pulsanti  [7] e/o  [5]. Il valore viene automaticamente memorizzato.
5. Premere il pulsante  [6] per meno di 1,5 s. Il display ritorna al parametro selezionato.
 - Per uscire dalla modalità di regolazione premere il pulsante  [6] per più di 1,5 s.
 - L'uscita dalla modalità di regolazione avviene in modo automatico dopo 15 s di inattività.

















NOTA: Durante la modalità di regolazione, l'automazione non accetta comandi.











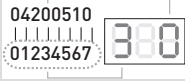



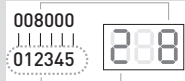

ATTENZIONE: se vengono modificati i valori del menu di programmazione da A0 a A4, il display visualizza L4 ed è necessario ripetere la procedura di apprendimento (vedi capitolo 21).







24. Parametri di configurazione TOP903H

Menu	Funzione, campo di impostazione, unità	Valore	Impostazioni di fabbrica
	Spazio di rallentamento in apertura 000 = 0 cm 001 = 7 cm 002 = 14 cm ... 009 = 63 cm	000 ÷ 009	
	Spazio di rallentamento in chiusura 000 = 0 cm 001 = 7 cm 002 = 14 cm ... 009 = 63 cm	000 ÷ 009	
	Velocità di rallentamento in chiusura (mm/s) 000 = 50mm/s 009 = 140mm/s	000 ÷ 009	
	Disimpegno sulla battuta di chiusura 000 = Disabilitato 001 = Abilitato	000 ÷ 001	
	Selezione senso di marcia 000 = Disabilitato 001 = Abilitato Impostazione possibile solo se il connettore dello STOP DI EMERGENZA (1, verde) è scollegato.	000 ÷ 001	
	Regolazione spinta sugli ostacoli in apertura 000 = Spinta minima 009 = Spinta massima	000 ÷ 030	
	Regolazione spinta sugli ostacoli in chiusura 000 = Spinta minima 009 = Spinta massima NOTA: Dopo un ostacolo durante la manovra di chiusura, l'automazione effettua un'inversione di marcia per circa 800mm, la chiusura automatica viene disabilitata (se attiva) e la luce di cortesia lampeggia per circa 10 min. ATTENZIONE: per garantire che i valori di forza di spinta in chiusura rientrino nei limiti prescritti dalla norma EN12453, è necessario impostare il parametro A6 al valore 001. Questa operazione deve essere eseguita da personale qualificato.	000 ÷ 030	
	Tipo di porta: 000 = Porta sezionale 001 = Porta sezionale laterale con disimpegno su ostacolo anche in apertura 002 = Porta sezionale laterale / porta basculante con avvio lento Se è stato modificato A7, eseguire un reset e ripetere l'apprendimento dell'automazione (capitolo 21).	000 ÷ 002	
	Pre accensione luce di cortesia in apertura e in chiusura (sec.) 0 = Disabilitata 1 = 2sec min 8 = 16 sec max	001 ÷ 008	



TOP903H

Menu	Funzione, campo di impostazione, unità	Valore	Impostazioni di fabbrica
	Scheda ausiliaria 000= senza TOP905AC 001= con TOP905AC	000 ÷ 001	
	Relè 1 (con scheda ausiliaria TOP905AC) se A9= 1 000= Nessuna funzione 001= Elettroserratura. Si attiva per 1 s ad ogni partenza. 002= Lampeggiante. Si attiva con motore in movimento. 003= Test fotocellula. Interruzione tensione del trasmettitore. 004= Porta APERTA. Si attiva a porta completamente aperta. 005= Porta CHIUSA. Si attiva a porta completamente chiusa. 006= Luce verde. Si attiva a porta completamente aperta. 007= Luce rossa. Si disattiva a porta completamente aperta.	000 ÷ 007	
	Relè 2 (con scheda ausiliaria TOP905AC) se A9= 1 000= Nessuna funzione 001= Elettroserratura. Si attiva per 1 s ad ogni partenza. 002= Lampeggiante. Si attiva con motore in movimento. 003= Test fotocellula. Interruzione tensione del trasmettitore. 004= Porta APERTA. Si attiva a porta completamente aperta. 500= Porta CHIUSA. Si attiva a porta completamente chiusa. 006= Luce verde. Si attiva a porta completamente aperta. 007= Luce rossa. Si disattiva a porta completamente aperta.	000 ÷ 007	
	Protezione costa in chiusura (con scheda ausiliaria TOP905AC) 000= Disabilitato. 001= Costa ottica. USO FUTURO 002 = Costa 8k2	000 ÷ 001	
	Rilevamento corsa con poco peso / attrito 000= Porta con poco peso / attrito basso 001= Porta con peso / attrito normale	000 ÷ 001	
	Selezione chiusura automatica. 000= Disabilitato 001 = 5 sec ÷ 010 = 50 sec 011 = 1 min ÷ 040 = 30 min Con chiusura automatica abilitata, il comando di APRE/STOP/CHIUDE/STOP diventa di sola APERTURA. L'abilitazione della chiusura automatica è visualizzata dal display con  (3 punti) lampeggiante a porta aperta o ferma aperta dopo un comando di STOP Passo-Passo. I comandi di STOP Passo-Passo dati con la chiusura automatica abilitata non sono permanenti.	000 ÷ 008	
	NON USARE		
	Allarme manutenzione 000 = Disabilitato 001..009 (1.000 manovre porta) Esempio: 005 = 5.000 manovre porta Alla scadenza dell'intervallo di manutenzione, la luce di cortesia lampeggia dopo ogni movimento. Una nuova impostazione dell'allarme manutenzione resetta il contatore.	000 ÷ 009	

Menu	Funzione, campo di impostazione, unità	Valore	Impostazioni di fabbrica
	<p>Numero versione quadro elettronico: Le cifre da 000 a 007 vengono visualizzate in sequenza. Esempio: Versione 04 del 20.05.10</p> 		
	<p>Modalità di assistenza. 000= quadro elettronico sbloccato, voci di menu regolabili 001= quadro elettronico bloccato, voci di menu non regolabili 002= uscita dati (scheda ausiliaria) - USO FUTURO Impostazione possibile solo se il connettore dello STOP DI EMERGENZA (1, verde) e quello della fotocellula (2, giallo) sono scollegati.</p>	000 ÷ 002	
	<p>Conta manovre (non regolabile). Le cifre da 0 a 5 vengono visualizzate in sequenza. Esempio: 8.000 manovre</p> 		
	NON USARE		
	<p>Regolazione tempo chiusura automatica dopo apertura parziale. 000 = Disabilitata 001 = 5 sec ... 010 = 50 sec 011 = 1 min ... 040 = 30 min</p>	000 ÷ 040	
	<p>Selezione spazio di apertura parziale. 000 = 5 cm 100 = 500 cm</p>	000 ÷ 100	
	<p>Regolazione del tempo di accensione luce di cortesia ad ogni fine manovra. 000 = 0 sec 001 = 10 sec. 060 = 600 sec</p>	000 ÷ 060	
	<p>Regolazione tempo chiusura automatica dopo l'intervento delle fotocellule 000 = Disabilitata 001 = 0,5 s ... 019 = 9,5 s Il conteggio parte da porta completamente aperta e la chiusura avviene anche con chiusura automatica (b4 / C1) disabilitata. ATTENZIONE: la chiusura automatica non si disabilita alla terza inversione di marcia consecutiva.</p>	000 ÷ 019	
	<p>Selezione chiusura automatica dopo uno STOP </p> <p>000 = Disabilitata 001 = Abilitata</p>	000 ÷ 001	

Menu	Funzione, campo di impostazione, unità		Valore	Impostazioni di fabbrica		
	Selezione ulteriori funzioni comandi 		000 ÷ 003			
		A 			b 	
	000	APRE-STOP-CHIUDE-STOP			APERTURA PARZIALE	APRE-STOP CHIUDE-STOP CHIUDE-STOP
	001	APRE-STOP-CHIUDE-STOP			APRE-STOP-CHIUDE-STOP	
	002	APRE -STOP-APRE-STOP			CHIUDE-STOP-CHIUDE-STOP	
003	APRE	CHIUDE				
	<p>Assistenza di parcheggio (solo con fotocellule installate). Dopo l'apertura della porta e il passaggio dell'automobile, la luce di cortesia lampeggia 3 volte rapidamente quando le fotocellule sono disimpegnate, indicando in questo modo, la possibilità di chiudere la porta perchè l'automobile non è nel vano passaggio. NOTA: si consiglia di installare fotocellule interne.</p> <p>000 = Disabilitato 001 = Abilitato</p>		000 ÷ 001			

25. Ricerca guasti

Problema	Possibile causa	Soluzione
La luce di cortesia lampeggia con frequenza regolare	La porta ha rilevato un ostacolo.	Controllare lo scorrimento della porta ed eliminare eventuali ostacoli.
La luce di cortesia esegue 4 lampeggi	La porta non ha acquisito la corsa.	Eseguire la procedura di apprendimento come da cap. 15 o 21. Se il problema persiste: - Effettuare la cancellazione dei valori della corsa memorizzata - Effettuare un nuovo apprendimento della corsa - Incrementare se necessario i parametri di spinta sugli ostacoli A5 - A6
I dispositivi di sicurezza non funzionano.	Impostazione scorretta della porta o del dispositivo di sicurezza .	Eseguire il reset e ripetere l'apprendimento (cap. 15 o 21). Se il problema persiste contattare il servizio assistenza clienti.
L'automazione non funziona.	Assenza di tensione di alimentazione o tensione errata. Fusibile guasto.	Sostituire il fusibile vedi capitolo 26 - Manutenzione
L'automazione è difettosa.	Lo sblocco del carrello non è agganciato correttamente La cinghie dentata non è tensionata correttamente Lo scorrimento della porta è bloccato.	Verificare lo sblocco, o la cinghia o lo scorrimento della porta.
L'automazione non apre.	Comando di STOP attivato o difettoso. Allarme 	Verificare il comando di STOP. Se il problema persiste contattare il servizio assistenza clienti.
L'automazione non chiude.	Comando di sicurezza attivato o difettoso. Allarme 	Verificare le sicurezze. Se il problema persiste contattare il servizio assistenza clienti.
L'automazione chiude la porta lentamente (avvio lento) mentre la luce di cortesia lampeggia	L'automazione sta eseguendo la procedura di apprendimento vedi cap. 15 o 21.	Attendere il termine della procedura. Se il problema persiste contattare il servizio assistenza clienti.
L'automazione si arresta durante la corsa.	Controllare che la porta possa muoversi in modo fluido e che il dispositivo di sicurezza funzioni correttamente.	Eseguire il reset e ripetere l'apprendimento (cap. 15 o 21).
Il radiocomando non funziona	Batterie scariche. LED spento.	Sostituire le batterie.
	Se il messaggio della funzione assegnata al comando di trasmissione non viene visualizzato durante l'azionamento del radiocomando.	Memorizzare il radiocomando (cap. 16 o 22)
	Ricezione scarsa.	Installare l'antenna opzionale.
Il radiocomando a volte non funziona	Livello radio troppo debole. Presenza di interferenze radio provenienti da altre fonti di trasmissione.	Controllare il livello radio vedi cap. 22 (solo TOP903H).
Il comando di apertura non funziona	Interuttore a parete difettoso.	Controllare l'interuttore a parete e il filo di collegamento.

25.1 Allarmi

Autodiagnostica

Dopo l'apprendimento, dopo ogni avvio del motore e dopo ogni 2,25 ore in modalità di riposo, il sistema esegue un test di autodiagnostica.

Nessun errore = 

Messaggi di errore TOP603H

2	Dati EEprom
3	Misura corrente
4	Hardware fotocellula
5	Tiristori di spegnimento
6	Relè di spegnimento
7	Test watchdog
8	Test ROM
9	Test RAM

Messaggi di errore TOP903H

002	Dati EEprom
003	Misura corrente
004	Hardware fotocellula
005	Tiristori di spegnimento
006	Relè di spegnimento
007	Test watchdog
008	Test ROM
009	Test RAM
010	Test SE

Al verificarsi di un allarme eseguire un RESET (vedi capitolo 14.1 o 20.1).

NOTA: se lo stesso errore si verifica in due test di autodiagnostica successivi, il sistema di controllo viene disabilitato (rifiuto dei comandi).

Dopo un minuto circa, il sistema esegue un altro test di autodiagnostica.

Se non viene rilevato alcun errore, il sistema di controllo viene riabilitato.

Se l'errore persiste eseguire un RIPRISTINO delle impostazioni di fabbrica (vedi capitolo 14.2 o 20.2).

Tutte le impostazioni vengono cancellate, vengono ripristinati i valori di fabbrica.

Avviare una nuova procedura di apprendimento (capitolo 15 o 21) e nuove regolazioni dei parametri (capitolo 18 o 24).

Se il problema si ripete, rivolgersi al servizio di assistenza cliente.

26. Manutenzione

Intervallo di manutenzione mensile

- Verificare il funzionamento dello sblocco di emergenza.
- Verificare il funzionamento dei dispositivi di sicurezza (se presenti).
- Verificare il corretto funzionamento del rilevamento ostacoli.

Intervallo di manutenzione semestrale

- Verificare la stabilità dell'automazione e controllare il serraggio di viti e dadi.

Sostituzione del fusibile

Scollegare il connettore di rete.

- Rimuovere il coperchio del gruppo traino.
- Rimuovere il fusibile difettoso S1 (S2) dal portafusibili e sostituirlo. Verificare che il nuovo fusibile sia del valore corretto.
- Riposizionare il coperchio del gruppo traino.

Ripristinare il collegamento di rete.

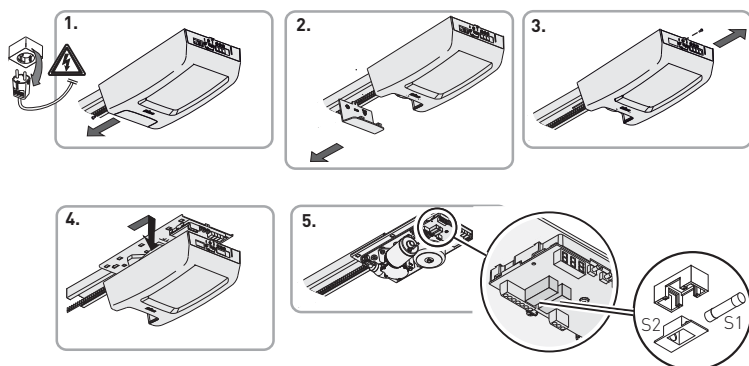

Sostituzione luce di cortesia

Scollegare il connettore di rete.

- Rimuovere il diffusore dal gruppo traino
- Sostituire la lampadina E14-40 W max.

ATTENZIONE: maneggiare con attenzione, la lampadina potrebbe essere molto calda.

NOTA: alcune lampade a risparmio energetico potrebbero interferire con il segnale radio.

- Riposizionare il diffusore sul gruppo traino.
- Ripristinare il collegamento di rete.

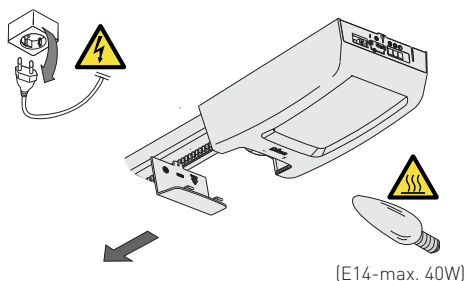

(E14-max. 40W)

Sostituzione della batteria del radiocomando

Usare la massima cautela nel sostituire la batteria.

Fare attenzione alle polarità.

Non maneggiare la batteria con l'ausilio di pinze o altro, per evitare rischi di scarica o esplosione. Per garantire prestazioni ottimali, si consiglia di sostituire la batteria una volta l'anno o quando si riscontra un consistente calo di portata.

Smaltire le batterie usate nel rispetto dell'ambiente.

1. Aprire contenitore

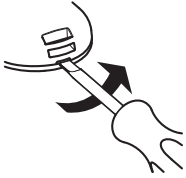

2. Estrarre batteria

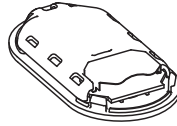
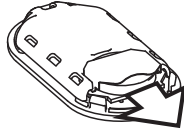

Nuova
CR2032



3. Inserire nuova batteria

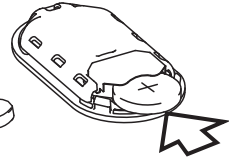

NOTA: per le parti di ricambio fare riferimento al listino ricambi.

Per l'eventuale riparazione o sostituzione dei prodotti dovranno essere utilizzati esclusivamente ricambi originali.



L'installatore deve fornire tutte le informazioni relative al funzionamento automatico, manuale e di emergenza della porta o cancello motorizzati, e consegnare all'utilizzatore dell'impianto le istruzioni d'uso.

L'installatore deve redigere il registro di manutenzione, nel quale dovrà indicare tutti gli interventi di manutenzione ordinaria e straordinaria effettuati.

Tutti i diritti relativi a questo materiale sono di proprietà esclusiva di ASSA ABLOY Entrance Systems AB. Sebbene i contenuti di questa pubblicazione siano stati redatti con la massima cura, ASSA ABLOY Entrance Systems AB non può assumersi alcuna responsabilità per danni causati da eventuali errori o omissioni in questa pubblicazione. Ci riserviamo il diritto di apportare eventuali modifiche senza preavviso.

Copie, scansioni, ritocchi o modifiche sono espressamente vietate senza un preventivo consenso scritto di ASSA ABLOY Entrance Systems AB.

