

IP2368IT • 2021-10-11

Ditec LCA70

Manuale di installazione quadro elettronico per automazioni ad uno o due motori a 230 V~

(Istruzioni originali)

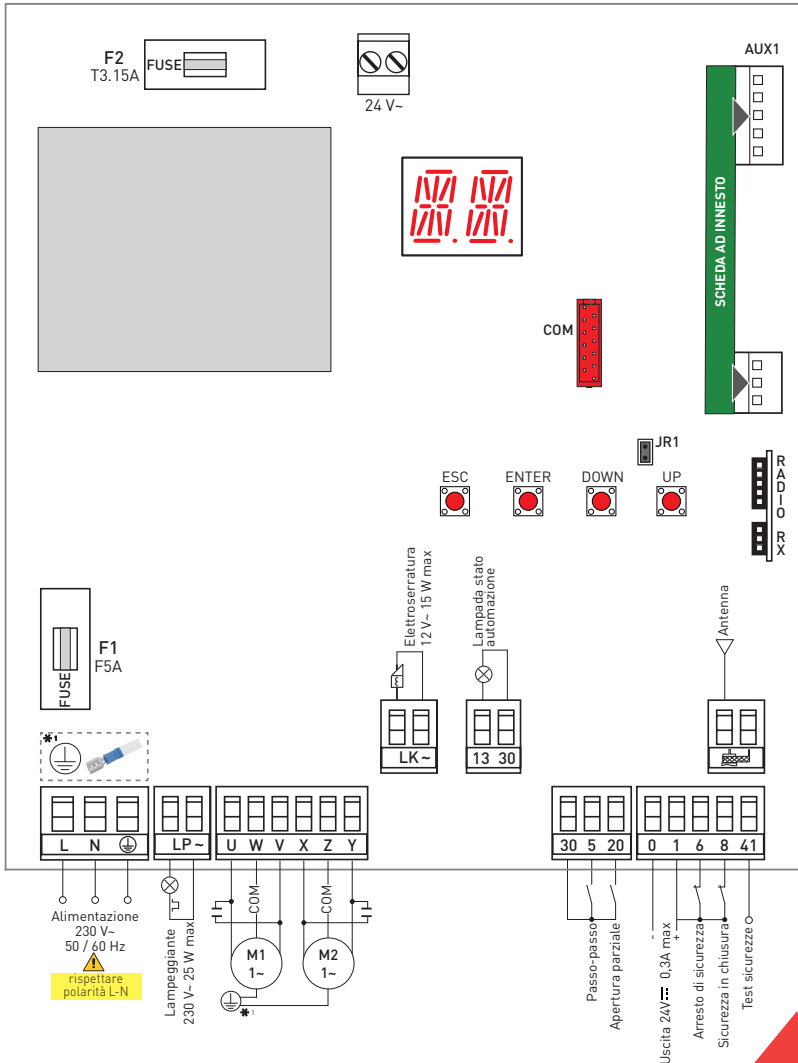

Indice

	Argomento	Pagina
	Avvertenze generali per la sicurezza dell'utilizzatore	3
	Avvertenze generali per la sicurezza	5
	Dichiarazione CE di conformità	7
1.	Funzioni di sicurezza	8
2.	Dati tecnici	8
2.1	Applicazioni d'uso	8
3.	Installazione collegamenti elettrici	9
4.	Installazione tipo	11
4.1	Schema collegamenti installazione tipo	12
5.	Comandi e sicurezza	13
5.1	Ingressi di comando	13
5.2	Ingressi di sicurezza	13
6.	Uscite e accessori	14
7.	Impostazione jumper	15
8.	Esempi di applicazioni d'uso	16
8.1	Automazioni a due ante battenti	16
8.2	Automazioni ad un'anta battente	16
9.	Utilizzo dei menù	17
9.1	Accensione e spegnimento del display	17
9.2	Tasti di navigazione	17
9.3	Mappa del menù	18
10.	Avviamento del prodotto	20
10.1	Menù configurazione guidata WZ	20
10.2	Esempio base di avviamento	22
10.3	Sequenze di menù di uso frequente	23
10.3.1	Abilitazione delle configurazioni	23
10.3.2	Aggiunta di radiocomandi	23
10.3.3	Configurazione delle sicurezze a contatto NC	23
11.	Menù di configurazione e regolazioni	23
11.1	Menù principale	23
11.2	Menù di secondo livello AT (Automatic Configurations)	24
11.3	Menù di secondo livello BC (Basic Configurations)	25
11.3.1	Ulteriori parametri configurabili del livello BC, disponibili con AT → AA abilitato	26
11.4	Menù di secondo livello BA (Basic Adjustment)	27
11.4.1	Ulteriori parametri configurabili del livello BA, disponibili con AT → AA abilitato	29
11.5	Menù di secondo livello RO (Radio Operations)	31
11.5.1	Ulteriori parametri configurabili del livello RO, disponibili con AT → AA abilitato	32
11.6	Menù di secondo livello SF (Special Functions)	33
11.6.1	Ulteriori parametri configurabili del livello SF, disponibili con AT → AA abilitato	34
11.7	Menù di secondo livello CC (Cycles Counter)	35
11.7.1	Ulteriori parametri configurabili del livello CC, disponibili con AT → AA abilitato	35
11.8	Menù di secondo livello AP (Advanced Parameters)	36
11.8.1	Ulteriori parametri configurabili del livello AP, disponibili con AT → AA abilitato	37
12.	Diagnostica	39
12.1	Data Logging integrato nella scheda	39
12.1.1	Contatori allarmi	39
12.1.2	Cronologia allarmi	39
13.	Segnalazioni visualizzabili nel display	40
13.1	Visualizzazione stato automazione	40
13.2	Visualizzazione sicurezze e comandi	40
13.3	Visualizzazione allarmi e anomalie	41
14.	Ricerca guasti	43
15.	Manutenzione	44

Legenda



Questo simbolo indica istruzioni o note relative alla sicurezza a cui prestare particolare attenzione.



Questo simbolo indica informazioni utili al corretto funzionamento del prodotto.



Impostazioni di fabbrica

Avvertenze generali per la sicurezza dell'utilizzatore



ATTENZIONE! Importanti istruzioni per la sicurezza • Seguire attentamente queste istruzioni. La mancata osservanza delle informazioni contenute nel presente manuale può dare luogo a gravi infortuni alle persone o danni all'apparecchio • Conservare le presenti istruzioni per futuri riferimenti

ATTENZIONE: Scollegare l'alimentazione prima di qualsiasi operazione di pulizia o manutenzione Il presente manuale e quelli per eventuali accessori, si possono scaricare dal sito www.ditecautomations.com

Le presenti avvertenze sono parte integrante ed essenziale del prodotto e devono essere consegnate all'utilizzatore. Leggerle attentamente in quanto forniscono importanti indicazioni riguardanti la sicurezza di installazione, uso e manutenzione • È necessario conservare queste istruzioni e trasmetterle ad eventuali subentranti nell'uso dell'impianto • Questo prodotto dovrà essere destinato solo all'uso per il quale è stato espressamente concepito. Ogni altro uso è da considerarsi improprio e quindi pericoloso. Il costruttore non può essere considerato responsabile per eventuali danni causati da usi impropri, erronei ed irragionevoli • Evitare di operare in prossimità delle cerniere o organi meccanici in movimento. Non entrare nel raggio di azione della porta o cancello motorizzati mentre sono in movimento. Non opporsi al moto della porta o cancello motorizzati poiché possono causare situazioni di pericolo • Eseguire le operazioni di blocco e sblocco ante a motore fermo. Non entrare nel raggio d'azione della porta o cancello motorizzati • In caso di operazione nella modalità a "uomo presente", i relativi dispositivi di comando devono essere piazzati in modo da avere in visione diretta e completa della porta o cancello durante le manovre, lontano dalle parti in movimento, ad una altezza minima di 1.5 m e non devono essere accessibili dal pubblico • La porta o cancello motorizzati possono essere utilizzati da bambini di età non inferiore a 8 anni

e da persone con ridotte capacità fisiche, sensoriali o mentali, o prive di esperienza o della necessaria conoscenza, purché sotto sorveglianza oppure dopo che le stesse abbiano ricevuto istruzioni relative all'uso sicuro dell'apparecchio e alla comprensione dei pericoli ad esso inerenti • I bambini devono essere sorvegliati per sincerarsi che non giochino con l'apparecchio, e per evitare che giochino o sostino nel raggio di azione della porta o cancello motorizzati. Tenere fuori dalla portata dei bambini i radiocomandi e/o qualsiasi altro dispositivo di comando, per evitare che la porta o cancello motorizzati possano essere azionati involontariamente • La pulizia e la manutenzione destinata ad essere effettuata dall'utilizzatore non deve essere effettuata da bambini senza sorveglianza • In caso di guasto o di cattivo funzionamento del prodotto, disinserire l'interruttore di alimentazione, astenendosi da qualsiasi tentativo di riparazione o di intervento diretto. Qualsiasi riparazione o intervento tecnico deve essere eseguito da personale qualificato. Il mancato rispetto di quanto sopra può creare situazioni di pericolo • Per garantire l'efficienza dell'impianto ed il suo corretto funzionamento è indispensabile attenersi alle indicazioni del costruttore facendo effettuare da personale qualificato la manutenzione periodica della porta o cancello motorizzato. In particolare si raccomanda la verifica periodica del corretto funzionamento di tutti i dispositivi di sicurezza • Gli interventi di installazione, manutenzione e riparazione devono essere documentati e tenuti a disposizione dell'utilizzatore.

Avvertenze generali per la sicurezza



ATTENZIONE! Importanti istruzioni per la sicurezza. Seguire attentamente queste istruzioni. La mancata osservanza delle informazioni contenute nel presente manuale può dare luogo a gravi infortuni alle persone o danni all'apparecchio.

Conservare le presenti istruzioni per futuri riferimenti. Il presente manuale e quelli per eventuali accessori, si possono scaricare dal sito www.ditecautomations.com

Il presente manuale di installazione è rivolto esclusivamente a personale qualificato

- L'installazione, i collegamenti elettrici e le regolazioni devono essere effettuati da personale qualificato nell'osservanza della Buona Tecnica e in ottemperanza alle norme vigenti
- Leggere attentamente le istruzioni prima di iniziare l'installazione del prodotto. Una errata installazione può essere fonte di pericolo
- Prima di iniziare l'installazione verificare l'integrità del prodotto
-  I materiali dell'imballaggio (plastica, polistirolo, ecc.) non vanno dispersi nell'ambiente e non devono essere lasciati alla portata dei bambini in quanto potenziali fonti di pericolo
- Non installare il prodotto in ambiente e atmosfera esplosivi: presenza di gas o fumi infiammabili costituiscono un grave pericolo per la sicurezza
- Assicurarsi che l'intervallo di temperatura di operazione indicato nei dati tecnici sia compatibile con il luogo di utilizzo
- Prima di installare la motorizzazione, verificare che la struttura esistente, nonché gli elementi di supporto e di guida, abbiano i necessari requisiti di robustezza e stabilità, controllare la stabilità e la scorrevolezza della parte guidata e assicurarsi che non sussista alcun rischio di deragliamenti o caduta. Apportare tutte le modifiche strutturali relative alla realizzazione dei franchi di sicurezza ed alla protezione o segregazione di tutte le zone di schiacciamento, cesoiamento, convogliamento e di pericolo in genere. Il costruttore della motorizzazione non è responsabile dell'inosservanza della Buona Tecnica nella costruzione degli infissi da motorizzare, nonché delle deformazioni che dovessero intervenire nell'utilizzo
- I dispositivi di sicurezza (fotocellule, coste sensibili, stop di emergenza, ecc.) devono essere installati tenendo in considerazione le normative e le direttive in vigore, i

criteri della Buona Tecnica, l'ambiente di installazione, la logica di funzionamento del sistema e le forze sviluppate dalla porta o cancello motorizzati • I dispositivi di sicurezza devono proteggere eventuali zone di schiacciamento, cesoiamento, convogliamento e di pericolo in genere, della porta o cancello motorizzati. Applicare le segnalazioni previste dalle norme vigenti per individuare le zone pericolose • Ogni installazione deve avere visibile l'indicazione dei dati identificativi della porta o cancello motorizzati • Prima di collegare l'alimentazione elettrica accertarsi che i dati di targa siano rispondenti a quelli della rete di distribuzione elettrica. Prevedere sulla rete di alimentazione un interruttore/sezionatore onnipolare con distanza d'apertura dei contatti uguale o superiore a 3 mm. Verificare che a monte dell'impianto elettrico vi sia un interruttore differenziale e una protezione di sovracorrente adeguati nell'osservanza della Buona Tecnica e in ottemperanza alle norme vigenti • Quando richiesto, collegare la porta o cancelli motorizzati ad un efficace impianto di messa a terra eseguito come indicato dalle vigenti norme di sicurezza • Prima di consegnare l'impianto all'utilizzatore finale, assicurarsi che l'automazione sia adeguatamente regolata per soddisfare le requisiti funzionali e di sicurezza, e che tutti i dispositivi di comando, di sicurezza e di sblocco manuale funzionino correttamente •



Durante gli interventi di manutenzione e riparazione, togliere l'alimentazione prima di aprire il coperchio per accedere alle parti elettriche • La rimozione del carter di protezione dell'automazione deve essere eseguita esclusivamente da personale qualificato •



La manipolazione delle parti elettroniche deve essere effettuata munendosi di bracciali conduttivi antistatici collegati a terra. Il costruttore della motorizzazione declina ogni responsabilità qualora vengano installati componenti incompatibili ai fini della sicurezza e del buon funzionamento • Per l'eventuale riparazione o sostituzione dei prodotti dovranno essere utilizzati esclusivamente ricambi originali • L'installatore deve fornire tutte le informazioni relative al funzionamento automatico, manuale e di emergenza della porta o cancello motorizzati, e consegnare all'utilizzatore dell'impianto le istruzioni d'uso e sicurezza.

Dichiarazione CE di conformità

Noi:

ASSA ABLOY Entrance Systems AB
Lodjursgatan 10
SE-261 44 Landskrona
Sweden

Dichiariamo sotto la nostra esclusiva responsabilità che il tipo di apparecchiatura con nome:

Ditec LCA70 Quadro elettronico per automazioni 230 V- per cancelli a battente

E' conforme alle seguenti direttive e loro modifiche:

2014/35/EU Direttiva bassa tensione (LDV)
2014/30/EU Direttiva Compatibilità Elettromagnetica (EMCD)
2011/65/UE Restrizione delle sostanze pericolose (RoHS 2);
2015/863/UE Restrizione delle sostanze pericolose (modifica RoHS 2);

Norme europee armonizzate che sono state applicate:

EN 61000-6-3:2007 + A1:2011 + AC:2012
EN 61000-6-2:2019
EN 60335-1:2012 + AC:2014 + A11:2014 + A13:2017 + A1:2019 + A14:2019 + A2:2019
EN 60529:1991 + A1:2000 + A2:2013 + AC:2016
EN 62233:2008 + AC:2008
EN ISO 13849-1:2015

Altre norme o specifiche tecniche che sono state applicate:

IEC 60335-1:2010 + C1:2010 + C2:2011 + A2:2013 + C1:2014 + A2:2016 + C1:2016
EN 12453:2017

Il processo di produzione garantisce la conformità dell'attrezzatura con il fascicolo tecnico.

Responsible for technical file:

Matteo Fino
Business Area PGA
Ditec S.p.A.
Largo U. Boccioni, 1
21040 Origgio (VA)
Italy

Firmato a nome e per conto di ASSA ABLOY Entrance Systems AB da:

Luogo
Origgio

Data
2021-10-11

Firma
Matteo Fino

Posizione
Presidente B.A. PGA

1. Funzioni di sicurezza

Il quadro elettronico Ditec LCA70 dispone delle seguenti funzioni di sicurezza:

- riconoscimento ostacoli con limitazione delle forze.

Il tempo di risposta massimo delle funzioni di sicurezza è pari a 0,5 s. Il tempo di reazione al guasto di una funzione di sicurezza è pari a 0,5 s.

Le funzioni di sicurezza soddisfano le norme ed il livello di prestazione di seguito indicati:

EN ISO 13849-1:2015 Categoria 2 PL=c

Non è possibile aggirare la funzione di sicurezza né temporaneamente né in maniera automatica. Non è stata applicata alcuna esclusione di guasto.

2. Dati tecnici

Alimentazione	230 V~ 50 / 60 Hz	
Assorbimento	4,2 A max	
Fusibili	F1= F5 A (Circuiti pilotaggio motori) F2= T3,15 A (Circuito elettroserratura)	
Uscita motore	230 V~; 2 x 2 A max; 1 x 4 A max	
Alimentazione accessori permanente 0-30	24 V~ 0,3 A max	 ATTENZIONE: la somma totale delle correnti erogate dalle uscite 30,1 e 24 V~ non deve in ogni caso superare 0,3 A.
Alimentazione accessori 0-1	24 V~ 0,3 A max	
Alimentazione accessori 24 V~	24 V~ 0,3 A max	
Uscita elettroserratura	12 V~ 15 W (max 3 s) 12 V~ 0,1 A (continuo)	
Uscita lampeggiante 230 V~	25 W max	
Temperatura ambiente	-20°C - +55°C	
Codici radio memorizzabili	100/200 vedi RO → MU → 10/20 (Paragrafo 11.5)	
Frequenza radio	433,92 MHz (cod. ZENRS incluso) oppure (cod. ZENPRS opzionale)	
Grado di protezione del contenitore	IP55	
Dimensioni del prodotto	187x261x103 mm	

 **NOTA:** la garanzia di funzionamento e le prestazioni dichiarate si ottengono solo con accessori e dispositivi di sicurezza Ditec.

2.1 Applicazioni d'uso

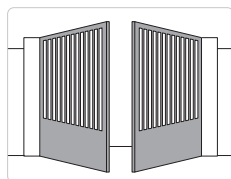
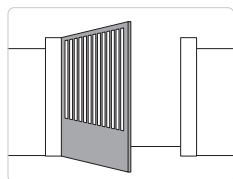

3. Installazione e collegamenti elettrici

- Forare le apposite marcature nella parte sottostante della scatola (Fig. 3.1).
- Fissare il quadro elettronico in modo permanente, si consiglia di usare viti testa bombata (\emptyset max testa 10 mm) con impronta a croce (interasse dei fori indicata in Fig. 3.2).
- Effettuare il passaggio dei pressacavi e dei tubi corrugati dal lato inferiore del contenitore.
- Prima di collegare l'alimentazione elettrica accertarsi che i dati di targa siano rispondenti a quelli della rete di distribuzione elettrica.
- Prevedere sulla rete di alimentazione un interruttore/sezionatore onnipolare con distanza d'apertura dei contatti uguale o superiore a 3 mm.
- Verificare che a monte dell'impianto elettrico vi siano un interruttore differenziale e una protezione di sovracorrente adeguati.
- Ai fini dei requisiti essenziali delle Norme vigenti, richiudere il coperchio una volta effettuati i collegamenti ai morsetti.



I collegamenti alla rete di distribuzione elettrica e ad eventuali altri conduttori a bassa tensione (230 V), nel tratto esterno al quadro elettrico, devono avvenire su percorso indipendente e separato dai collegamenti ai dispositivi di comando e sicurezza (SELV= Safety Extra Low Voltage). I tubi corrugati devono penetrare all'interno del quadro elettrico attraverso i fori presenti sulla scatola di base per alcuni centimetri.

- Accertarsi che non siano presenti bordi taglienti che possano danneggiare i cavi.
- Accertarsi che i conduttori dell'alimentazione di rete (230 V-) e i conduttori degli accessori (24V) siano separati (Fig. 3.3).
- I cavi devono essere in doppio isolamento, sguainarli in prossimità dei relativi morsetti di collegamento e bloccarli mediante fascette [B] non di nostra fornitura.
- Dopo le regolazioni ed i settaggi, fissare il coperchio con le viti in dotazione (Fig. 3.4).

Fig. 3.1

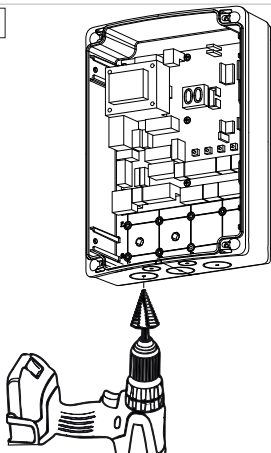

Fig. 3.2

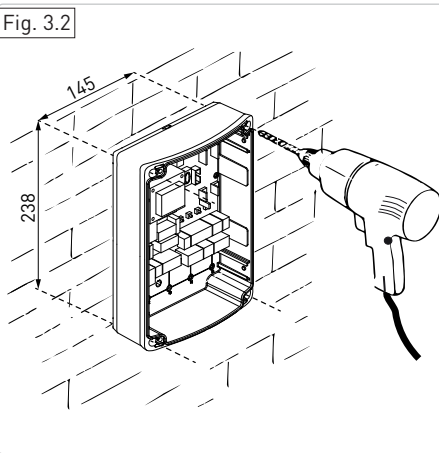

Fig. 3.3

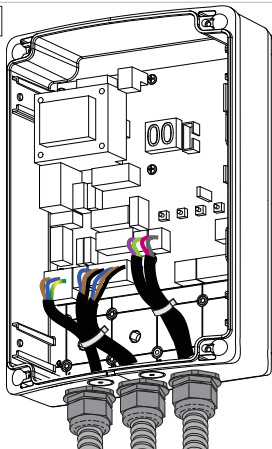
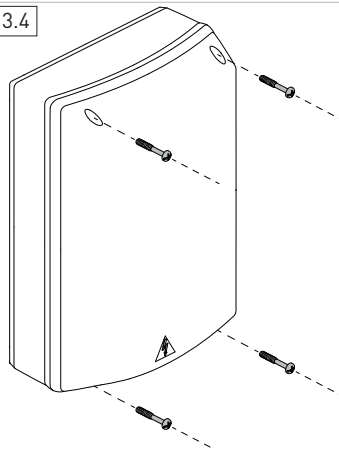
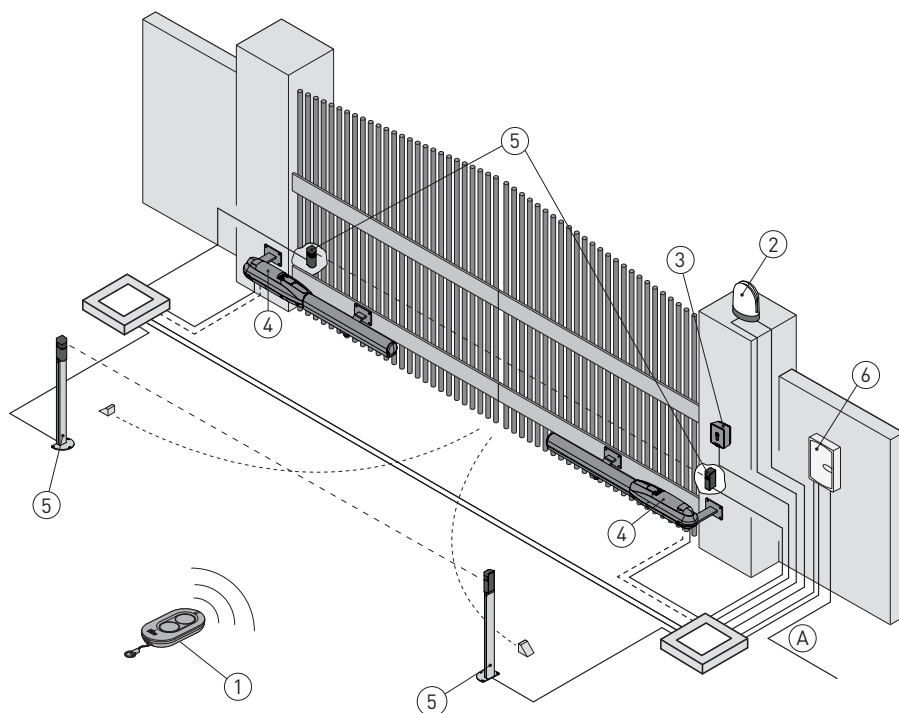

Fig. 3.4



4. Installazione tipo



Rif.	Descrizione	Cavo
1	Trasmettitore	/
2	Lampeggiante	2 x 1 mm ²
	Antenna (integrata nel lampeggiante)	coassiale RG-58 (50 Ω)
3	Selettore a chiave	4 x 0,5 mm ²
	Tastiera radio a combinazione digitale	/
4	Attuatore (motore)	4 x 1,5 mm ²
	Gruppo finecorsa in bassissima tensione (se presente)	3 x 0,5 mm ²
5	Fotocellule	4 x 0,5 mm ²
6	Quadro elettronico	3G x 1,5 mm ²
A	Collegare l'alimentazione ad un interruttore onnipolare di tipo omologato con distanza d'apertura dei contatti di almeno 3 mm (non fornito). Il collegamento alla rete deve seguire un percorso indipendente e separata dai collegamenti ai dispositivi di comando e sicurezza.	

5. Comandi e sicurezza



Si consiglia la lettura del capitolo 11 per conoscere il dettaglio completo delle regolazioni disponibili.



ATTENZIONE: il morsetto 30 (comune positivo comandi) ha le stesse funzioni del morsetto 1 e di conseguenza i comandi visualizzati sul display vengono indicati con 1-5, 1-3, 1-4, ecc.



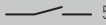
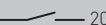

ATTENZIONE: ponticellare tutti i contatti N.C. se non utilizzati o disattivarli con il relativo menù. I morsetti con numero uguale sono equivalenti.

5.1 Ingressi di comando

Comando	Funzione	Descrizione
30  5	N.O.	Con selezione BC → CS → 1-5 la chiusura del contatto attiva una manovra di apertura o chiusura in sequenza: apertura-stop-chiusura-apertura. ATTENZIONE: se la chiusura automatica è abilitata, la durata dello stop è selezionata mediante la selezione BC → SS . La sequenza "apertura-stop-chiusura-apertura" può esser modificata in "apertura-stop-chiusura-stop-apertura" selezionando BC → PP .
	APERTURA	
30  20	N.O.	La chiusura del contatto attiva una manovra di apertura parziale. Ad automazione ferma il comando di apertura parziale effettua la manovra opposta a quella precedente all'arresto.

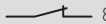
5.2 Ingressi di sicurezza

Comando	Funzione	Descrizione
1  6	N.C.	ARRESTO DI SICUREZZA
1  8	N.C.	SICUREZZA IN CHIUSURA
1  6 8	N.C.	SICUREZZA IN CHIUSURA E IN APERTURA

Per dispositivi di sicurezza con ingresso di autotest: con selezione **AP** → **DB** → **541**, collegare il contatto di uscita del dispositivo di sicurezza ai morsetti 1-6 del quadro elettronico (in serie al contatto di uscita della fotocellula, se presente).

Per dispositivi di sicurezza con ingresso di autotest: con selezione **AP** → **DB** → **541**, collegare il contatto di uscita del dispositivo di sicurezza ai morsetti 1-8 del quadro elettronico (in serie al contatto di uscita della fotocellula, se presente).

Per dispositivi di sicurezza con ingresso di autotest: con selezione **AP** → **68** → **541** collegare il contatto di uscita del dispositivo di sicurezza ai morsetti 1-6-8 del quadro elettronico (in serie al contatto di uscita della fotocellula, se presente).
 Se **68** → **541**, **DB** e **DB** non possono essere **P41** o **541**.

6. Uscite e accessori



Uscita	Valore Accessori	Descrizione
	24 V~ 0,3 A max	Alimentazione accessori in corrente alternata Uscita per alimentazione accessori esterni.
	24 V= 0,3 A max	Alimentazione accessori Uscita per alimentazione accessori esterni in corrente continua
	24 V= 3 W max	Lampada stato automazione (configurabile) Per la modalità di funzionamento dell'uscita 30-13 fare riferimento alla selezione JA → 13 . La corrente assorbita dall'uscita 13, nonché l'assorbimento dell'accessorio inserito nella sede AUX1 è da conteggiarsi nel totale erogabile complessivamente dalle uscite 1 e 30 (300 mA).
AUX 1	GOPAVRS LAB9 BIXR2 BIXPR2 BIXLR42 LAN7S	Il quadro elettronico è provvisto di due slot per schede di comando e di sicurezza ad innesto. L'azione della scheda di comando è selezionabile mediante la selezione BC → RM . Se si utilizzano schede radio ad innesto, rimuovere il modulo RDX. Il display visualizza RV . ATTENZIONE: l'inserimento e l'estrazione della scheda ad innesto devono essere effettuati in assenza di alimentazione. NOTA: l'assorbimento degli accessori inseriti nella sede AUX1 se vincolati a "1" dai relativi jumper, è da conteggiarsi nel totale erogabile dall'uscita 1 (0,3 A). Diversamente se vincolati a "30" è da conteggiarsi nel totale erogabile dall'uscita 30 (0,3 A).
	ANTENNA	Ingresso per antenna esterna GOL148REA oppure antenna a filo rigido, predisposta in base alla frequenza di operazione del modulo ricevente impiegato.
	230 V~ 25 W max	Lampeggiante a 230 V Per il collegamento di un <u>lampeggiante a 230 V~</u> con funzione autolampeggio.
	12 V~ / 15 W (max 3 s) 12 V~ / 0,1 A (continuo)	Elettroserratura Si attiva all'avvio della manovra con automazione chiusa. Per modificare la modalità di funzionamento dell'uscita LK fare riferimento alla selezione JA → LK . ATTENZIONE: un cortocircuito nell'elettroserratura causa l'intervento del fusibile F2.
RDX	ZENRS (di serie) ZENPRS (opzionale)	Per l'inserimento di un modulo ricevitore radio tipo ZENRS (433,92 MHz) in dotazione, oppure ZENPRS (868,35 MHz) venduto separatamente. Il funzionamento è attivato mediante la selezione BC → RM . Se si utilizzano schede radio ad innesto, rimuovere il modulo RDX. Il display visualizza RV . ATTENZIONE: l'inserimento e l'estrazione dei moduli deve essere effettuato in assenza di alimentazione.
COM	BIXMR2	COM - Consente il salvataggio delle configurazioni di funzionamento mediante la funzione SF → SV . Le configurazioni salvate possono essere richiamate mediante la funzione SF → RC . Il modulo memoria consente la memorizzazione dei radiocomandi. In caso di sostituzione del quadro elettronico, il modulo memoria in uso può essere inserito nel nuovo quadro elettronico. ATTENZIONE: l'inserimento e l'estrazione del modulo memoria devono essere effettuati facendo attenzione al senso di posizionamento e in assenza di alimentazione.



La somma delle correnti erogate dalle uscite 24 V~, 1 e 30 non deve superare in ogni caso 0,3 A



7. Impostazione jumper

Jumper	Descrizione	OFF 	ON 
JR1	Selezione modalità display	Modalità visualizzazione É possibile solamente visualizzare i valori ed i parametri presenti.	Modalità manutenzione É possibile visualizzare e modificare i valori ed i parametri presenti. L'entrata in modalità manutenzione è segnalata dall'accensione permanente sul display del punto destro.

8. Esempi di applicazioni d'uso



ATTENZIONE: verificare che le forze operative delle ante siano conformi a quanto richiesto dalla norma EN 12453.

8.1 Automazioni a due ante battenti

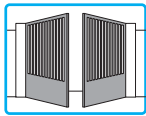

Quando il quadro elettronico Ditec LCA70 viene usato in applicazioni per automazioni a due ante battenti che si sovrappongono è possibile effettuare i seguenti collegamenti:

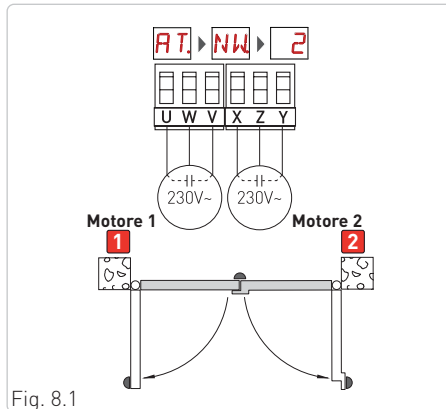

Fig. 8.1

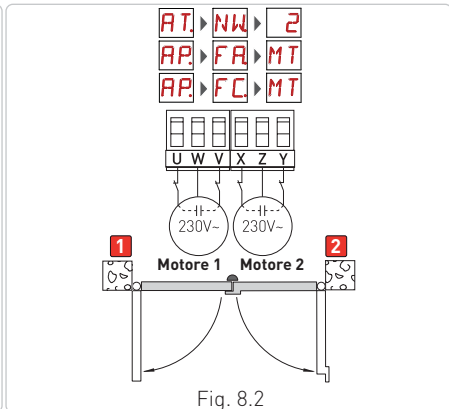
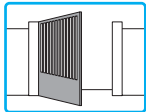

Fig. 8.2

(Fig. 8.1) Installazione con fermibattuta meccanici in apertura e in chiusura e senza l'utilizzo di finecorsa elettrici.
 (Fig. 8.2) Installazione con l'utilizzo di finecorsa elettrici di stop in apertura e in chiusura, collegati in serie alle fasi del motore.

8.2 Automazioni ad un'anta battente



Quando il quadro elettronico Ditec LCA70 viene usato in applicazioni per automazioni ad una anta battente è possibile effettuare, per esempio, i seguenti collegamenti.

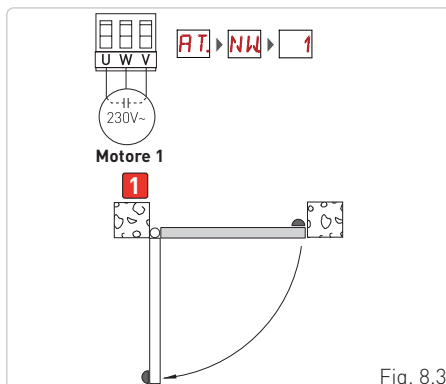

Fig. 8.3

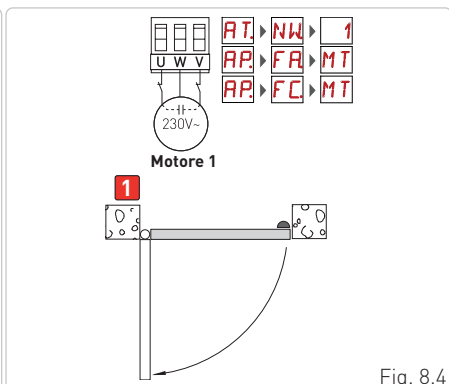

Fig. 8.4

(Fig. 8.3) Installazione con fermibattuta meccanici in apertura e in chiusura e senza l'utilizzo di finecorsa elettrici.

(Fig. 8.4) Installazione con fermobattuta meccanico in chiusura e con l'utilizzo di finecorsa elettrici di stop in apertura in chiusura, in serie alle fasi del motore.

9. Utilizzo dei menù



NOTA: la pressione dei tasti può essere rapida (pressione inferiore ai 2 secondi) oppure prolungata (pressione superiore ai 2 secondi). Dove non specificato, la pressione si intende rapida. Per confermare l'impostazione di un parametro è necessaria una pressione prolungata.

9.1 Accensione e spegnimento del display

La procedura di accensione del display è la seguente:



- premere il tasto ;
- accensione di verifica del funzionamento display ;
- visualizzazione menù di primo livello ;

La procedura di spegnimento del display è la seguente:

- premere il tasto

NOTA: il display si spegne automaticamente dopo 60 secondi di inattività.

9.2 Tasti di navigazione

- **Tasti UP e DOWN:** permettono di scorrere le voci del menu di primo oppure di secondo livello, nonché la lista di valori di un determinato parametro.
- **Tasto ENTER:** permette di accedere al livello di menu successivo oppure all'elenco di valori di un parametro di menu. La sua pressione prolungata conferma la scelta del valore visualizzato di un parametro.
- **Tasto ESC:** effettua un passo indietro nella navigazione.
- La pressione contemporanea dei tasti **UP** e **ENTER** esegue un comando di apertura.

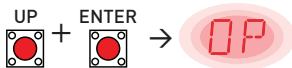

- La pressione contemporanea dei tasti **DOWN** e **ENTER** esegue un comando di chiusura.

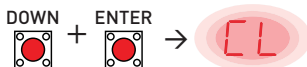

- La pressione contemporanea dei tasti **UP** e **DOWN** esegue un comando di POWER RESET. (Interruzione dell'alimentazione e riavvio dell'automazione).



- Tenendo premuto in modo prolungato il tasto **UP** o **DOWN** si avvia lo scorrimento veloce dei menù.
- In alcuni menù è possibile visualizzare l'unità di misura del parametro, premendo il tasto **ENTER** dopo la visualizzazione del valore.

Esempio: Impostazione di 30 secondi per il parametro TC.

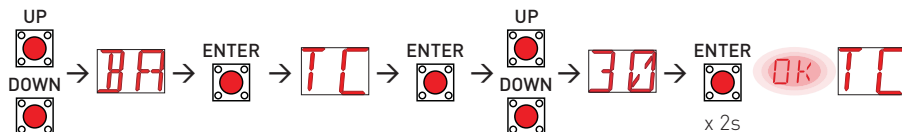

9.3 Mappa del menù

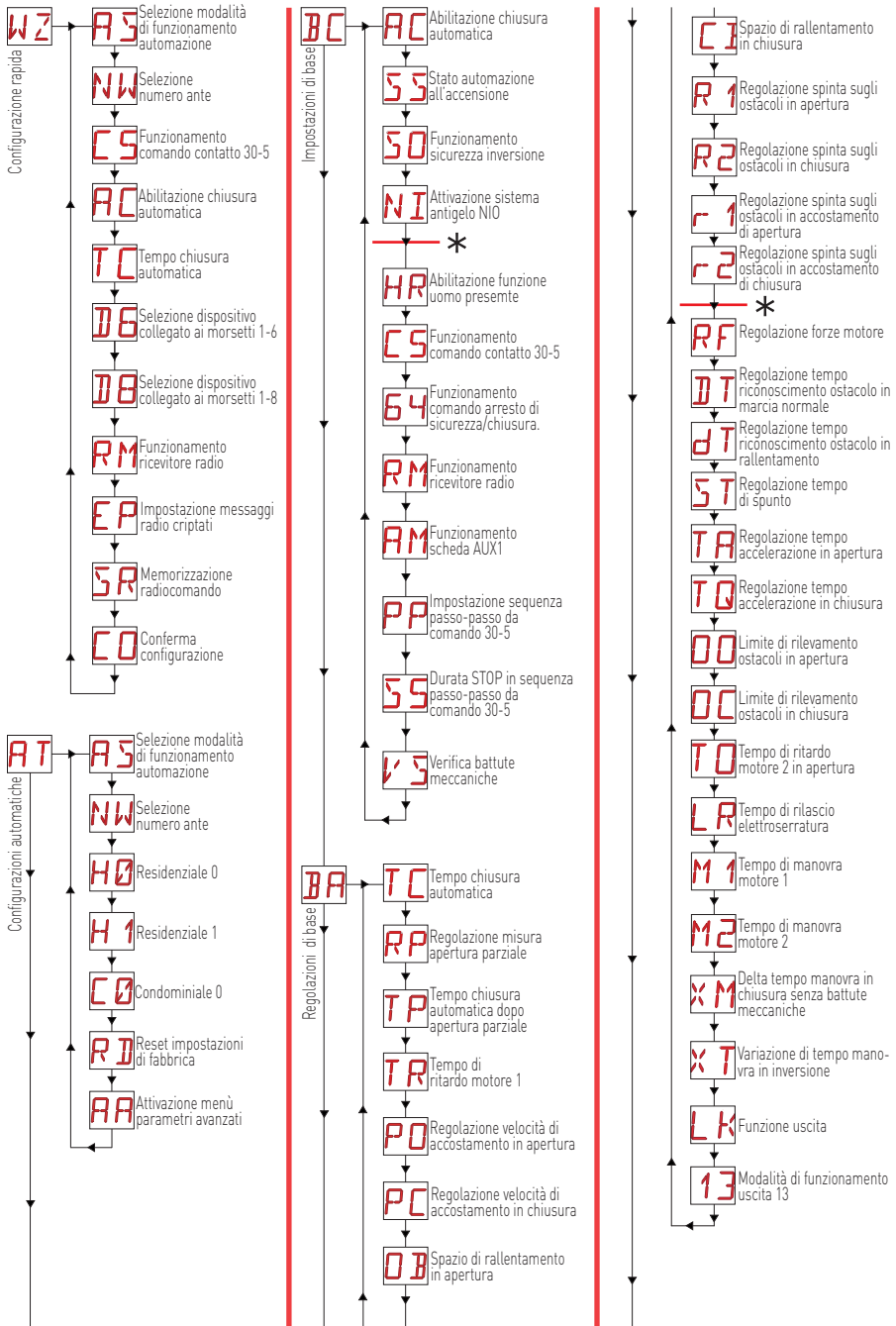

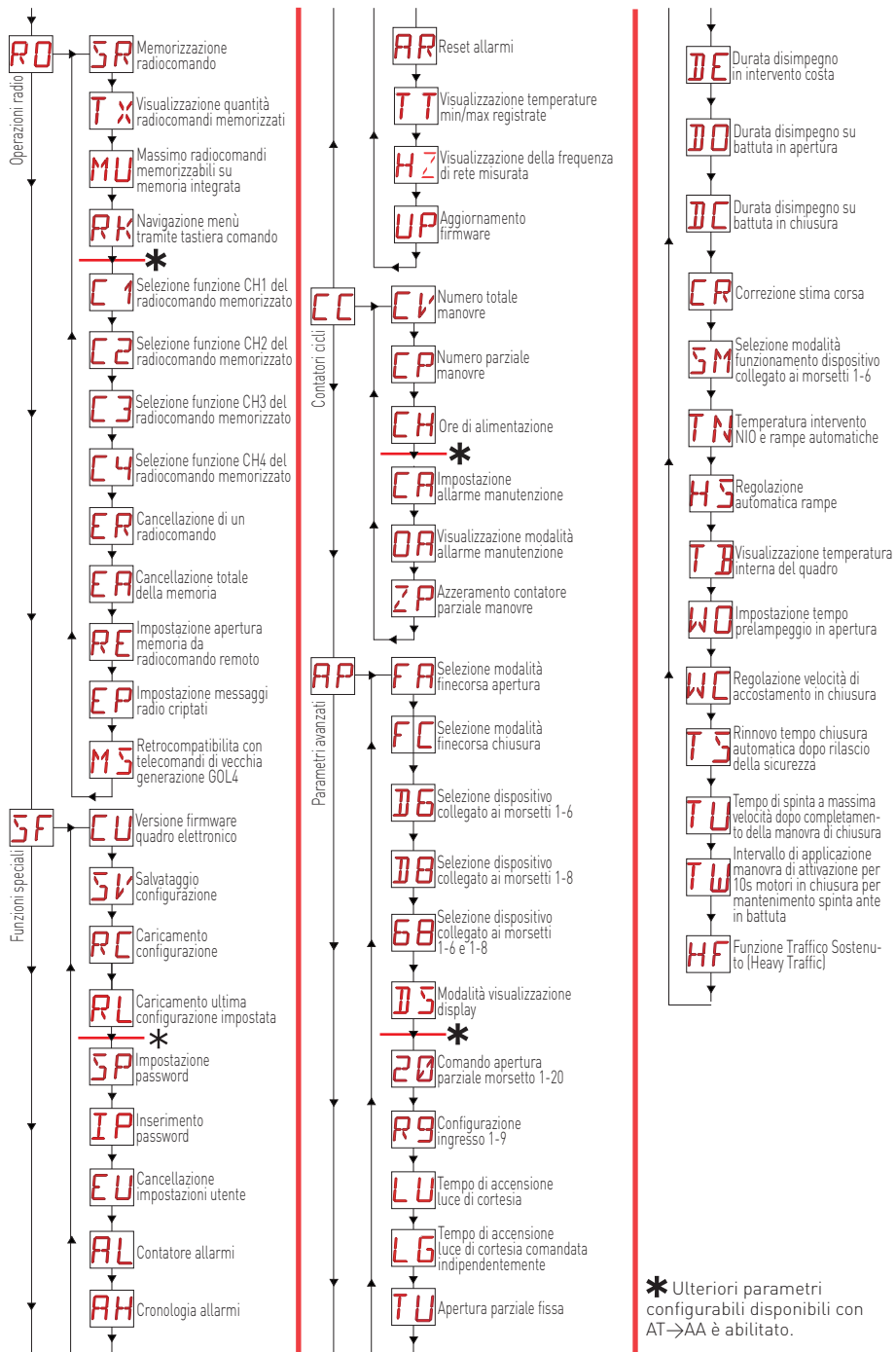

10. Avviamento del prodotto

Per la configurazione rapida del prodotto utilizzare il menù WIZARD (WZ) o in alternativa il menù di secondo livello AT (Automatic Configurations) [Vedi par. 11.2].

Per una configurazione dettagliata e personalizzata utilizzare i menu principali **BC**, **BA**, **RO**, **SF**, **CC**, **AP**.

10.1 Menù configurazione guidata WZ

Per entrare nel menù di configurazione guidata WZ:

Tenere premuto il tasto ENTER per 2 secondi.

Al termine del lampeggio OK viene visualizzato il primo parametro del menu:

WZ →  x 2sec. **OK AS**

Per impostare un parametro:

1. Premere ENTER per accedere alle voci di configurazione.
2. Navigare con UP/DOWN le possibili scelte.
3. Per confermare, premere il tasto ENTER per 2 secondi. Il valore scelto lampeggia e al termine compare il parametro successivo.

AS →  →   → 01 →  x 2sec. **OK NW**



Elenco parametri del menù WIZARD:

Display	Descrizione
WZ - Wizard AS	<ul style="list-style-type: none">• AS - Tipo di funzionalità motore
	<ul style="list-style-type: none">• 00. Funzionamento automatico con rallentamenti  (default) <u>Uso consigliato:</u> per motori elettromeccanici installati su cancelli con buona scorrevolezza in ogni punto, e che utilizzano, ad ogni manovra, dei fermi meccanici di battuta per delimitare la corsa apre/chiede. <u>Particolarità:</u><ul style="list-style-type: none">• Verifica delle battute meccaniche.• Gestione dei rallentamenti.• Rilevamento ostacoli con inversione.• Valore di forza al massimo.
	<ul style="list-style-type: none">• 01. Funzionamento Automatico senza rallentamenti <u>Uso consigliato:</u> per motori elettromeccanici installati su cancelli con scarsa scorrevolezza in prossimità dei punti estremi di apertura/chiusura, e che utilizzano, ad ogni manovra, dei fermi meccanici di battuta per delimitare la corsa apre/chiede. <u>Particolarità:</u><ul style="list-style-type: none">• Verifica delle battute meccaniche.• Velocità costante durante tutta la corsa.• Rilevamento ostacoli con inversione.• Valore di forza al massimo.
	<ul style="list-style-type: none">• 02. Funzionamento a tempo con rallentamenti <u>Uso consigliato:</u> per motori elettromeccanici od oleodinamici installati su cancelli con buona scorrevolezza in ogni punto, e che non prevedono fermi meccanici di battuta in apertura se non come misura di emergenza in caso di oltrecorsa. <u>Particolarità:</u><ul style="list-style-type: none">• Corsa a tempo in base a valori di M1 ed M2.• Gestione dei rallentamenti.• Rilevamento ostacoli con inversione.• Valore di forza al massimo.

AS	<ul style="list-style-type: none"> • 03. Funzionamento a tempo senza rallentamenti <u>Uso consigliato:</u> per motori elettromeccanici od oleodinamici installati su cancelli con scarsa scorrevolezza in prossimità dei punti estremi di apertura/chiusura, e che non prevedono fermi meccanici di battuta in apertura se non come misura di emergenza in caso di oltrecorsa. <u>Particolarità:</u> <ul style="list-style-type: none"> • Corsa a tempo in base a valori di M1 ed M2. • Velocità costante durante tutta la corsa. • Rilevamento ostacoli con inversione. • Valore di forza al massimo. • 04. Funzionamento a tempo con limitazione for za <u>Uso consigliato:</u> per motori elettromeccanici od oleodinamici installati su cancelli particolarmente problematici, con scarsa scorrevolezza lungo l'intera corsa, e che non prevedono fermi meccanici di battuta in apertura se non come misura di emergenza in caso di oltrecorsa. <u>Particolarità:</u> <ul style="list-style-type: none"> • Corsa a tempo in base a valori di M1 ed M2. • Velocità costante durante tutta la corsa. • Rilevamento ostacoli non attivo. • Valore di forza ridotto. <p> ATTENZIONE: con questo tipo di funzionalità è necessario installare coste di sicurezza autocontrollate, in quanto il riconoscimento ostacoli è disabilitato.</p>
NW	NW - Numero ante. <ul style="list-style-type: none"> • 1: singola anta • 2: doppia anta
CS	C5 - Funzionamento comando associato al contatto 30-5. <ul style="list-style-type: none"> • 1-5: passo-passo (default) • 1-3: apertura • LG: Comando luce di cortesia • NO: Ingresso 5 disabilitato
AC	AC - Abilitazione chiusura automatica. <ul style="list-style-type: none"> • ON: abilitata (default) • OE: disabilitata
TC	TC - Impostazione tempo di chiusura automatica [secondi] [NOTA: visibile solamente se al punto precedente si è scelto AC= ON <ul style="list-style-type: none"> • da 0" a 59" con intervalli di 1 secondo. • da 1' (default) a 2' con intervalli di 10 secondi.
D6	D6 - Selezione del dispositivo collegato ai morsetti 1-6 <ul style="list-style-type: none"> • NO: nessuno • PH: fotocellule (default) Per altre opzioni, vedere il menu specifico.
D8	D8 - Selezione del dispositivo collegato ai morsetti 1-8 <ul style="list-style-type: none"> • NO: nessuno • PH: fotocellule (default) Per altre opzioni, vedere il menu specifico.
RM	RM - Funzionamento ricevitore radio <ul style="list-style-type: none"> • 1-3: passo-passo • 1-5: apertura (default)
EP	EP - Impostazione ricezione AES (Encrypted Packet) Abilitando la ricezione dei messaggi criptati il quadro elettrico sarà compatibile con radiocomandi tipo "ENCRYPTED". <ul style="list-style-type: none"> • ON: abilitata • OE: disabilitata (default)
SR	SR - Memorizzazione di un radiocomando Premendo ENTER, SR inizia a lampeggiare ed è possibile associare i pulsanti desiderati. Dopo la visualizzazione di OK, nel display torna a lampeggiare SR ed è possibile associare il pulsante successivo. Per uscire premere ESC oppure ENTER per 2 secondi e passare alla voce successiva. NOTA: se il display visualizza NO lampeggiante, il radiocomando potrebbe essere già memorizzato.
CO	CO - Salvataggio delle impostazioni Wizard In questa fase è possibile salvare i parametri precedentemente impostati. <ul style="list-style-type: none"> • YS: salva ed esegue un RESET della scheda • NO: esce senza salvare e torna a display spento (solo punto centrale) NOTA: la voce CO e i sottomenù YS/NO sono sempre lampeggianti



Per salvare la configurazione:

Nel parametro C0 selezionare la voce YES (yes) e premere il tasto ENTER per 2 secondi. Al termine del salvataggio, viene automaticamente eseguito un POWER RESET della scheda:

C0 →  → YES →  x 2sec. YES

Per uscire senza salvare le modifiche:

Nel parametro C0 selezionare la voce NO e premere il tasto ENTER per 2 secondi

C0 →  → NO →  x 2sec. NO

Oppure: da qualsiasi parametro principale premere il tasto ESC per 2 secondi. Esempio:

EP →  x 2sec. NO

NOTE:

- I valori impostati vengono memorizzati nella scheda solamente eseguendo la procedura di salvataggio con il parametro C0.
- Il parametro C0 e le voci di scelta YES e NO sono sempre lampeggianti.
- Alla conferma di una voce di configurazione si passa in automatico al parametro successivo.
- E' sempre possibile scorrere i parametri del menu con UP/DOWN.
- Non c'è uscita automatica per timeout.

10.2 Esempio base di avviamento

i **NOTA:** sebbene questa procedura è valida per la “Modalità automatico con rallentamenti” (A1 → AS=00), serve da guida anche per le altre modalità.

! **ATTENZIONE:** nell'impianto devono essere presenti dei fermi meccanici di adeguata robustezza, oppure devono essere installati dei finecorsa di arresto.

! **ATTENZIONE:** se il quadro elettronico costituisce un ricambio per un identico quadro elettronico guasto, è possibile ripristinare l'ultima configurazione dell'automazione inserendo il modulo di memoria presente sul vecchio quadro elettronico nella corrispondente sede sul nuovo quadro elettronico e caricando l'ultima configurazione impostata mediante la sequenza di menù SF → RL.

! **ATTENZIONE:** prima di rendere operativa l'automazione verificare che le forze operative delle ante siano conformi a quanto richiesto dalla norma EN 12453:2017 e successive revisioni.

! **ATTENZIONE:** il quadro riconosce la frequenza di rete (visibile abilitando la funzione AA e scegliendo da menù SF → H2) e regola in base a questa tutte le tempistiche di pilotaggio dei motori. Se la frequenza di rete è troppo bassa (< 45 Hz) o troppo alta (> 65 Hz) viene generato l'allarme H2 ed i motori rimangono fermi. L'allarme è autoripristinante.

1. Dare alimentazione.
2. Attivare il menù di configurazione guidata WZ. Impostare le selezioni necessarie per l'impianto da realizzare.
3. Ponticellare i contatti di sicurezza 1-6 e 1-8. Se non disattivati mediante i parametri di menù AP → J6 e AP → J8.
4. Con automazione ferma in posizione intermedia dare un comando di apertura (tasti ENTER + UP). Verificare il corretto senso di marcia delle ante. In caso di senso di marcia errato invertire i collegamenti delle fasi del motore (U-V oppure X-Y) e ripetere il procedimento descritto. Verificare che l'automazione raggiunga la posizione di cancello aperto arrestandosi sulle corrispondenti battute meccaniche (manovra di acquisizione).
5. Dare un comando di chiusura (tasti ENTER + DOWN), oppure attendere l'intervento della chiusura automatica se attiva, e verificare che l'automazione effettui la manovra corrispondente arrestandosi sulle battute meccaniche di chiusura (manovra di acquisizione).

6. Collegare i dispositivi di sicurezza, togliendo previamente i ponticelli 1-6, 1-8, oppure riattivato i corrispondenti ingressi mediante i parametri di menù **AP** → **D6** e **AP** → **D8**. Verificare il corretto funzionamento dei vari dispositivi di sicurezza previsti.

i **NOTA:** la prima manovra di chiusura dopo l'interruzione dell'alimentazione, oppure durante la procedura di acquisizione, viene eseguita un'anta alla volta

10.3 Sequenze di menù di uso frequente

10.3.1 Abilitazione delle configurazioni

Modalità passo-passo senza chiusura automatica (uso residenziale)

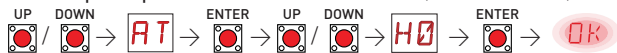

Modalità passo-passo con chiusura automatica 1 min (uso residenziale) [impostazioni di serie]

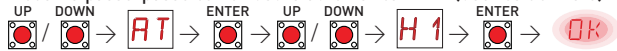

Modalità apertura con chiusura automatica 1 min (uso condominiale)



10.3.2 Aggiunta di radiocomandi

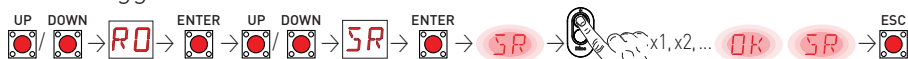

10.3.3 Configurazione delle sicurezze a contatto NC

Esempio 1 - Configurazione fotocellule collegate ai morsetti 1-8 e 1-6 [impostazioni di serie] - Impostare

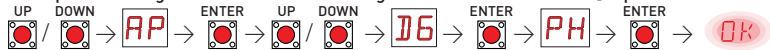

Esempio 2 - Configurazione costa di sicurezza con safety test collegata contemporaneamente ai morsetti 1-6 e 1-8 - Impostare

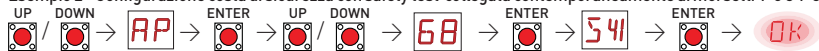

11. Menù di configurazione e regolazioni



i **NOTA:** è possibile che a causa della tipologia dell'automazione e del quadro elettronico alcuni menù non siano disponibili.

11.1 Menù principale

Display	Descrizione
WZ	WZ - Wizard Menù configurazione rapida
AT	AT - Automatic Configurations Il menù consente di gestire le configurazioni automatiche del quadro elettronico.
BC	BC - Basic Configurations Il menù consente di visualizzare e modificare le impostazioni principali del quadro elettronico.
BA	BA - Basic Adjustments Il menù consente di visualizzare e modificare le regolazioni principali del quadro elettronico. NOTA: alcune impostazioni necessitano di almeno tre manovre per tararsi correttamente.
RO	RO - Radio Operations Il menù consente di gestire le funzioni radio del quadro elettronico (gestione degli allarmi, abilitazione diagnostica, aggiornamento FW).
SF	SF - Special Functions Il menù consente di impostare password e gestire le funzioni speciali nel quadro elettronico.
CC	CC - Cycles Counter Il menù consente di visualizzare il numero di manovre eseguite dall'automazione e di gestire gli interventi di manutenzione.

Display	Descrizione
	AP - Advanced Parameters Il menù consente di visualizzare e modificare le impostazioni e le regolazioni avanzate del quadro elettronico (modalità finecorsa, selezione dispositivi collegati a morsetti, regolazioni durata del disimpegno, regolazioni lampeggianti,...) i NOTA: alcune impostazioni necessitano di almeno tre manovre per tararsi correttamente.

Dal menù principale è possibile accedere al menù di secondo livello con la seguente procedura:





- mediante i tasti  e  selezionare la funzione desiderata;
- premere il tasto  per confermare.

Dopo la conferma della selezione si accede al menù di secondo livello.

Per ogni funzione del menù principale sono disponibili inoltre una serie di configurazioni aggiuntive, visibili abilitando la funzione **AA** (vedi paragrafo seguente). Le impostazioni di fabbrica dei vari parametri nei menu di secondo livello sono sottolineate in verde.

i **NOTA:** per verificare l'avvenuta modifica dei parametri, uscire e rientrare nel parametro modificato. Le modifiche avranno effetto a partire dalla manovra successiva.

11.2 Menù di secondo livello AT (Automatic Configurations)

Display	Descrizione	Selezioni disponibili																																																																																	
		PO	PC	OB	CB	VS	R1	R2	r1	r2	RF																																																																								
	AS - Tipo di funzionalità motore - <u>00. Automatico con rallentamenti</u> • Verifica delle battute meccaniche • Gestione dei rallentamenti • Rilevamento ostacoli con inversione • Valore di forza al massimo - <u>01. Automatico senza rallentamenti</u> • Verifica delle battute meccaniche • Velocità costante durante tutta la corsa • Rilevamento ostacoli con inversione • Valore di forza al massimo - <u>02. Funzionamento a tempo con rallentamenti</u> • Corsa a tempo in base a valori di M1 ed M2 • Gestione dei rallentamenti • Rilevamento ostacoli con inversione • Valore di forza al massimo - <u>03. Funzionamento a tempo senza rallentamenti</u> • Corsa a tempo in base a valori di M1 ed M2 • Velocità costante durante tutta la corsa • Rilevamento ostacoli con inversione • Valore di forza al massimo - <u>04. Funzionamento a tempo con limitazione forza</u> • Corsa a tempo in base a valori di M1 ed M2 • Velocità costante durante tutta la corsa • Rilevamento ostacoli non attivo • Valore di forza ridotto  ATTENZIONE: con questo tipo di funzionalità è necessario installare coste di sicurezza autocontrollate, in quanto il riconoscimento ostacoli è disabilitato.	  																																																																																	
	<table border="1"> <thead> <tr> <th>Valore</th> <th>Funzionamento</th> <th>PO</th> <th>PC</th> <th>OB</th> <th>CB</th> <th>VS</th> <th>R1</th> <th>R2</th> <th>r1</th> <th>r2</th> <th>RF</th> </tr> </thead> <tbody> <tr> <td>00</td> <td><u>Automatico con rallentamenti</u></td> <td>13</td> <td>13</td> <td>10</td> <td>10</td> <td>ON</td> <td>10</td> <td>10</td> <td>15</td> <td>15</td> <td>99</td> </tr> <tr> <td>01</td> <td><u>Automatico senza rallentamenti</u></td> <td>25</td> <td>25</td> <td>5</td> <td>5</td> <td>ON</td> <td>10</td> <td>10</td> <td>10</td> <td>10</td> <td>99</td> </tr> <tr> <td>02</td> <td><u>A tempo con rallentamenti</u></td> <td>13</td> <td>13</td> <td>10</td> <td>10</td> <td>OFF</td> <td>10</td> <td>10</td> <td>15</td> <td>15</td> <td>99</td> </tr> <tr> <td>03</td> <td><u>A tempo senza rallentamenti</u></td> <td>25</td> <td>25</td> <td>5</td> <td>5</td> <td>OFF</td> <td>10</td> <td>10</td> <td>10</td> <td>10</td> <td>99</td> </tr> <tr> <td>04</td> <td><u>A tempo con limitazione forza</u></td> <td>25</td> <td>25</td> <td>5</td> <td>5</td> <td>OFF</td> <td>99</td> <td>99</td> <td>99</td> <td>99</td> <td>50</td> </tr> </tbody> </table>	Valore	Funzionamento	PO	PC	OB	CB	VS	R1	R2	r1	r2	RF	00	<u>Automatico con rallentamenti</u>	13	13	10	10	ON	10	10	15	15	99	01	<u>Automatico senza rallentamenti</u>	25	25	5	5	ON	10	10	10	10	99	02	<u>A tempo con rallentamenti</u>	13	13	10	10	OFF	10	10	15	15	99	03	<u>A tempo senza rallentamenti</u>	25	25	5	5	OFF	10	10	10	10	99	04	<u>A tempo con limitazione forza</u>	25	25	5	5	OFF	99	99	99	99	50										
	Valore	Funzionamento	PO	PC	OB	CB	VS	R1	R2	r1	r2	RF																																																																							
	00	<u>Automatico con rallentamenti</u>	13	13	10	10	ON	10	10	15	15	99																																																																							
	01	<u>Automatico senza rallentamenti</u>	25	25	5	5	ON	10	10	10	10	99																																																																							
02	<u>A tempo con rallentamenti</u>	13	13	10	10	OFF	10	10	15	15	99																																																																								
03	<u>A tempo senza rallentamenti</u>	25	25	5	5	OFF	10	10	10	10	99																																																																								
04	<u>A tempo con limitazione forza</u>	25	25	5	5	OFF	99	99	99	99	50																																																																								

AT - Automatic configurations

NW	NW - Selezione del numero di ante • 01: singola anta • 02: doppia anta Nel caso di automazioni a singola anta, collegare il motore 1.	0 1 0 2
H0	H0 - Configurazione predefinita uso residenziale 0, villetta singola Questa selezione carica dei valori predefiniti per alcuni parametri base: AC - Abilitazione chiusura automatica : disabilitata C5 - funzionamento comando passo-passo/apertura : passo-passo RM - funzionamento comando radio : passo-passo AM - funzionamento scheda ad innesto AUX1 : passo-passo SS - selezione stato dell'automazione all'accensione : aperto	
H1	H1 - Configurazione predefinita uso residenziale 1, villetta singola Questa selezione carica dei valori predefiniti per alcuni parametri base: AC - abilitazione chiusura automatica : abilitata TC - impostazione tempo chiusura automatica : 1 minuto C5 - funzionamento comando passo-passo/apertura : passo-passo RM - funzionamento comando radio : passo-passo AM - funzionamento schede ad innesto AUX1 : passo-passo SS - selezione stato dell'automazione all'accensione : chiuso	
C0	C0 - Configurazione uso condominiale Solo apertura e chiusura automatica ad un valore preimpostato, con stato all'accensione chiuso.	
RD	RD - Reset impostazioni ai valori di fabbrica (SETTINGS RESET) ENTER → RD → ENTER → OK	
AA	AA - Attivazione temporanea di ulteriori parametri configurabili per ogni funzione del menù principale ENTER → OK 	AAAD

Dopo l'attivazione è possibile scorrere i menù di terzo livello. I menù di terzo livello sono attivi per 30 min.

11.3 Menù di secondo livello BC (Basic Configurations)

BC - Basic configurations

Display	Descrizione	Selezioni disponibili
AC	AC - Abilitazione chiusura automatica OF - Disabilitato. ON - Abilitato. 1-2 - Dipendente dall'ingresso 30-2	OF ON 1-2
SS	SS - Selezione stato dell'automazione all'accensione OP - Aperto. CL - Chiuso. Indica come il quadro elettronico considera l'automazione al momento dell'accensione o dopo un comando POWER RESET.	CL OP
SO	SO - Abilitazione funzionamento sicurezza di inversione in apertura ON - Abilitato. OF - Disabilitato. Quando abilitato (ON) ad automazione ferma, se il contatto 1-8 è aperto, viene impedita qualsiasi manovra. Quando disabilitato (OF) ad automazione ferma, se il contatto 1-8 è aperto, è possibile attivare la manovra di apertura.	ON OF
NI	NI - Abilitazione sistema elettronico antigelo NIO ON - Abilitato. OF - Disabilitato. Quando abilitato (ON) mantiene l'efficienza del motore anche a basse temperature ambiente.	ON OF
	NOTA: per un corretto funzionamento, il quadro elettronico deve trovarsi alla stessa temperatura ambiente dei motori. La temperatura di intervento del NIO può essere impostata mediante la selezione AP → TN .	
	ATTENZIONE: Durante i periodi di intervento del sistema NIO l'uscita lampeggianti a 230V- (LP) rimarrà attivata. La funzione NIO non può essere usata quando si utilizzano motori con finecorsa in serie alle fasi (FA/FC= MT).	

IP2348IT

11.3.1 Ulteriori parametri configurabili del livello BC, disponibili con **AT → AA** abilitato

Display	Descrizione	Selezioni disponibili		
HR	HR - Abilitazione funzione uomo presente ON - Abilitato. OF - Disabilitato. NOTE: Impostare HR → ON solo se 64 → 1-4 e C5 → 1-3 .	 ATTENZIONE: <ul style="list-style-type: none"> Se è attivo il funzionamento UOMO PRESENTE, quando si aziona un comando di apertura o chiusura, assicurarsi che eventuali altre persone siano lontane dall'automazione. L'organo di azionamento per la funzione UOMO PRESENTE deve essere posizionato all'interno del campo visivo della parte guidata ma lontano dalle parti in movimento. Inoltre deve essere installato ad un'altezza minima di 1,5m e non accessibile al pubblico. 	ON	OF
C5	C5 - Funzionamento passo-passo - apre del comando 1-5 (risveglio da stand-by) 1-3 - Apertura 1-5 - Passo-passo LG - Comando luce di cortesia NO - Ingresso 5 disabilitato	1-3	1-5	
64	64 - Funzionamento comando arresto di sicurezza/chiusura. 1-4 - Chiusura 1-6 - Arresto di sicurezza	1-4	1-6	
RM	RM - Funzionamento ricevitore radio 1-3 - Apertura 1-5 - Passo-passo	1-3	1-5	
AM	AM - Funzionamento passo-passo - apre del comando da scheda AUX1 1-3 - Apertura 1-5 - Passo-passo NO - Disabilitato	1-3	1-5	
PP	PP - Impostazione della sequenza passo-passo da comando 30-5 ON - Apertura-Stop-Chiusura-Stop-Apertura OF - Apertura-Stop-Chiusura-Apertura	ON	OF	
S5	S5 - Durata dello STOP nella sequenza passo-passo da comando 30-5 ON - Permanente (la chiusura automatica viene esclusa fino ad un nuovo comando) OF - Temporaneo (interviene il temporizzatore di chiusura automatica, se abilitato)	ON	OF	
V5	V5 - Verifica delle battute meccaniche Quando abilitata (ON) ad ogni collegamento dell'alimentazione, l'automazione verifica automaticamente le battute meccaniche e/o i finecorsa di arresto in apertura e in chiusura. Durante la manovra di acquisizione il display visualizza il messaggio MO e la chiusura avviene un'anta alla volta (1C).	ON	OF	

BC - Basic configurations



11.4 Menù di secondo livello BA (Basic Adjustment)



NOTA: eseguire le regolazioni gradatamente, e solo dopo aver effettuato almeno tre manovre complete, per permettere al quadro elettronico di tararsi correttamente e rilevare eventuali attriti durante le manovre.

Display	Descrizione	Selezioni disponibili
TC	TC - Impostazione tempo di chiusura automatica. [s] La regolazione avviene con intervalli di sensibilità diversi. da 0" a 59" con intervalli di 1 secondo; da 1' a 2' con intervalli di 10 secondi.	00 59 1' 2' 1'00"
RP	RP - Regolazione della misura di apertura parziale. [%] Regola la percentuale di manovra rispetto all'apertura totale dell'auto- mazione. L'apertura parziale viene eseguita sull'anta 1. 10 - Minimo; 99 - Massimo.	10 99 50
TP	TP - Impostazione del tempo di chiusura automatica dopo apertura parziale. [s] La regolazione avviene con intervalli di sensibilità diversi. da 0" a 59" con intervalli di 1 secondo; da 1' a 2' con intervalli di 10 secondi.	00 59 1' 2' 30"
TR	TR - Tempo di ritardo motore. [s] Tempo di ritardo con cui l'anta 1 arriva in chiusura rispetto all'anta 2. 00÷30s	00 30 10
PO	PO - Regolazione della velocità di accostamento in apertura Indica la velocità dalla fine della rampa di decelerazione fino alla fine della corsa di apertura. 10 - Minimo. 25 - Massimo.	10 25 13
PC	PC - Regolazione della velocità di accostamento in chiusura Indica la velocità dalla fine della rampa di decelerazione fino alla fine della corsa di chiusura. 10 - Minimo. 25 - Massimo.	10 25 13
OB	OB - Impostazione del tempo di rallentamento/frenata in fase di apertura [s] Indica quanto tempo prima della fine della corsa di apertura inizia la rampa di decelerazione. 01 - Minimo; 30 - Massimo.	0 1 30 10
CB	CB - Regolazione del tempo di rallentamento / frenata in fase di chiusura [s] Indica quanto tempo prima della fine della corsa di chiusura inizia la rampa di decelerazione. 01 - Minimo; 30 - Massimo.	0 1 30 10

BA - Basic adjustment

Display	Descrizione	Selezioni disponibili
R 1	<p>R1 - Regolazione della spinta sugli ostacoli in marcia normale a velocità costante per entrambi i motori in fase di apertura. [%]</p> <p>Il quadro elettronico è dotato di un dispositivo di sicurezza che in presenza di un ostacolo:</p> <ul style="list-style-type: none"> - in apertura arresta il movimento e, se fuori dallo spazio limite di rilevamento ostacoli, esegue una manovra di disimpegno di durata regolabile con la selezione AP → JE; - in chiusura fuori dallo spazio limite di rilevamento ostacoli, inverte il movimento; - in chiusura dentro lo spazio limite di rilevamento ostacoli, arresta il movimento. <p>Lo spazio limite di rilevamento ostacoli in apertura e in chiusura viene determinato dal tipo di finecorsa installato, in assenza di finecorsa viene determinato in base alle selezioni BA → 00 e BA → 0C:</p> <p>00 - Spinta minima; 99 - Spinta massima.</p> <p>i NOTA: impostando 99% rilevazione ostacoli disabilitata in chiusura.</p>	
R 2	<p>R2 - Regolazione della spinta sugli ostacoli in marcia normale a velocità costante per entrambi i motori in fase di chiusura. [%]</p> <p>Il quadro elettronico è dotato di un dispositivo di sicurezza che in presenza di un ostacolo:</p> <ul style="list-style-type: none"> - in apertura arresta il movimento e, se fuori dallo spazio limite di rilevamento ostacoli, esegue una manovra di disimpegno di durata regolabile con la selezione AP → JE; - in chiusura fuori dallo spazio limite di rilevamento ostacoli, inverte il movimento; - in chiusura dentro lo spazio limite di rilevamento ostacoli, arresta il movimento. <p>Lo spazio limite di rilevamento ostacoli in apertura e in chiusura viene determinato dal tipo di finecorsa installato, in assenza di finecorsa viene determinato in base alle selezioni BA → 00 e BA → 0C:</p> <p>00 - Spinta minima. 99 - Spinta massima.</p> <p>i NOTA: impostando 99% rilevazione ostacoli disabilitata in chiusura.</p>	
r 1	<p>r1 - Regolazione della spinta sugli ostacoli in accostamento a velocità costante per entrambi i motori in fase di apertura. [%]</p> <p>Il quadro elettronico è dotato di un dispositivo di sicurezza che in presenza di un ostacolo:</p> <ul style="list-style-type: none"> - in apertura arresta il movimento e, se fuori dallo spazio limite di rilevamento ostacoli, esegue una manovra di disimpegno di durata regolabile con la selezione AP → JE; - in chiusura fuori dallo spazio limite di rilevamento ostacoli, inverte il movimento; - in chiusura dentro lo spazio limite di rilevamento ostacoli, arresta il movimento. <p>Lo spazio limite di rilevamento ostacoli in apertura e in chiusura viene determinato dal tipo di finecorsa installato, in assenza di finecorsa viene determinato in base alle selezioni BA → 00 e BA → 0C:</p> <p>00 - Spinta minima. 99 - Spinta massima.</p> <p>i NOTA: impostando 99% rilevazione ostacoli disabilitata in chiusura.</p>	

BA - Basic adjustment

Display	Descrizione	Selezioni disponibili
r2	<p>r2 - Regolazione della spinta sugli ostacoli in accostamento a velocità costante per entrambi i motori in fase di chiusura. [%]</p> <p>Il quadro elettronico è dotato di un dispositivo di sicurezza che in presenza di un ostacolo:</p> <ul style="list-style-type: none"> - in apertura arresta il movimento e, se fuori dallo spazio limite di rilevamento ostacoli, esegue una manovra di disimpegno di durata regolabile con la selezione AP → DE ; - in chiusura fuori dallo spazio limite di rilevamento ostacoli, inverte il movimento; - in chiusura dentro lo spazio limite di rilevamento ostacoli, arresta il movimento. <p>Lo spazio limite di rilevamento ostacoli in apertura e in chiusura viene determinato dal tipo di finecorsa installato, in assenza di finecorsa viene determinato in base alle selezioni BA → 00 e BA → 0C .</p> <p>00 - Spinta minima. 99 - Spinta massima.</p> <p>i NOTA: impostando 99% rilevazione ostacoli disabilitata in chiusura.</p>	

11.4.1 Ulteriori parametri configurabili del livello BA, disponibili con **AT** → **AA** abilitato



NOTA: eseguire le regolazioni gradatamente, e solo dopo aver effettuato almeno tre manovre complete, per permettere al quadro elettronico di tararsi correttamente e rilevare eventuali attriti durante le manovre.

BA - Basic adjustment

Display	Descrizione	Selezioni disponibili
RF	<p>RF - Regolazione della forza motori. [%]</p> <p>Attivo solo nelle fasi di manovra in cui la sensibilità R1, R2, r1 o r2, è impostata a 99%</p> <p>20 - Minimo 99 - Massimo</p>	
DT	<p>DT - Regolazione tempo riconoscimento ostacolo in marcia normale. [s/100]</p> <p>20 - Minimo 99 - Massimo</p>	
dT	<p>dT - Regolazione tempo riconoscimento ostacolo in rallentamento. [s/100]</p> <p>20 - Minimo 99 - Massimo</p>	
ST	<p>ST - Regolazione del tempo di spunto. [s]</p> <p>Durante il tempo di spunto il rilevamento ostacoli non è abilitato.</p> <p>2,0 - Minimo 3,0 - Massimo</p>	
TA	<p>TA - Regolazione del tempo di accelerazione in apertura. [s]</p> <p>0,5 - Minimo. 1,5 - Massimo</p>	
TQ	<p>TQ - Regolazione del tempo di accelerazione in chiusura. [s]</p> <p>0,5 - Minimo 1,5 - Massimo</p>	
00	<p>00 - Limite di rilevamento ostacoli in apertura. [%]</p> <p>Indica la percentuale dello spazio percorso durante BA → 0B in cui è disattivato il disimpegno.</p> <p>05 - Minimo 99 - Massimo</p>	

Display	Descrizione	Selezioni disponibili
OC	OC - Limite di rilevamento ostacoli in chiusura. [%] Indica la percentuale dello spazio percorso durante BA → CB in cui è disattivata l'inversione. 05 - Minimo 99 - Massimo	
TO	TO - Impostazione tempo di ritardo motore 2 in apertura. [s] Regolazione in secondi del tempo di ritardo della partenza di manovra del motore 2 rispetto al motore 1. 00 - Minimo 30 - Massimo	
LR	LR - Tempo di rilascio dell'elettroserratura. [s] Se abilitata, indica il tempo di attivazione dell'elettroserratura alla partenza di ogni manovra di apertura da automazione chiusa. 0.5 - Minimo 2.5 - Massimo	
M 1	M1 - Tempo di manovra motore 1. [s] Regolazione in secondi del tempo di manovra totale del motore 1. 02 - Minimo 99 - Massimo ⚠ ATTENZIONE: la regolazione avviene con intervallo di sensibilità di 0,5s, indicati dall'accensione del punto decimale destro. Esempio: = 7 secondi / = 7,5 secondi ⓘ NOTA: l'impostazione di M 1 è attiva solo con BC → V5 → DF .	
M2	M2 - Tempo di manovra motore 2. [s] Regolazione in secondi del tempo di manovra totale del motore 2. 02 - Minimo 99 - Massimo ⚠ ATTENZIONE: la regolazione avviene con intervallo di sensibilità di 0,5s, indicati dall'accensione del punto decimale destro. Esempio: = 7 secondi / = 7,5 secondi ⓘ NOTA: l'impostazione di M 1 è attiva solo con BC → V5 → DF .	
XM	XM - Variazione di tempo in chiusura senza battute meccaniche. [s] Variazione di tempo da sommare a M1 e M2 in manovra di chiusura. 00 - Minimo 30 - Massimo	
XT	XT - Variazione di tempo manovra in inversione. [s] Variazione di tempo da sommare a OB e CB. 00 - Minimo 30 - Massimo	
LK	LK - Modalità di funzionamento uscita LK 00 - Luce di cortesia. 01 - Attivazione elettroserratura. 02 - Attivazione elettroserratura con colpo di sblocco. 03 - Uscita attiva a cancello chiuso (per elettromagnete tipo fail-safe). 04 - Uscita attiva a cancello aperto. 05 - Uscita attiva con cancello in movimento (utilizzabile per elettromagnete da alimentare per tutta la durata delle manovre di apertura o chiusura). 06 - Uscita attiva durante la fase di apertura. 07 - Uscita attiva durante la fase di chiusura. 08 - Allarme manutenzione. 0N - Uscita sempre attivata.	

Display	Descrizione	Selezioni disponibili
13	<p>13 - Modalità di funzionamento uscita 13</p> <p>00 - Luce di cortesia. 01 - Lampeggiante ON-OFF. 02 - Lampeggiante fisso (auto-oscillante). 03 - Spia cancello aperto proporzionale (lampeggio veloce durante la apertura, acceso fisso a cancello aperto, lampeggio lento durante la chiusura). 04 - Spia cancello aperto (si accende all'inizio della fase di apertura, e rimane accesa fino al completamento della fase di chiusura). 05 - Spia cancello fermo chiuso. 06 - Spia cancello fermo completamente aperto. 07 - Spia cancello in movimento (accesa sia durante la fase di apertura sia durante quella di chiusura). 08 - Spia cancello in fase di apertura. 09 - Spia cancello in fase di chiusura. 10 - Allarme manutenzione. ON - Uscita sempre attivata.</p>	

11.5 Menù di secondo livello R0 (Radio Operation)

Display	Descrizione	Selezioni disponibili
SR	<p>SR - Memorizzazione di un radiocomando</p> <p>E' possibile accedere direttamente al menù Memorizzazione di un radiocomando anche con display spento solamente con l'opzione Modalità di visualizzazione del display impostata in 00 oppure in 03:</p> <ul style="list-style-type: none"> - nel caso si effettui la trasmissione di un radiocomando non presente in memoria; - nel caso si effettui la trasmissione di un canale non memorizzato di un radiocomando già presente in memoria. <p>ATTENZIONE: se il display visualizza NO lampeggiante, il radiocomando potrebbe essere già memorizzato.</p>	
TX	<p>TX - Visualizzazione contatore radiocomandi memorizzati nella memoria interna oppure nel modulo di memoria BIXMR2 opzionale</p> <p>ENTER → 00 → 16 → 16 radiocomandi [esempio]</p>	
MU	<p>MU - Indicazione del numero massimo di radiocomandi memorizzabili</p> <p>E' possibile memorizzare massimo 100 o 200 codici radiocomando.</p> <p>ENTER → 10 oppure 20 → ENTER → OK</p> <p>10 - 100 radiocomandi memorizzabili. 20 - 200 radiocomandi memorizzabili.</p> <p>ATTENZIONE: selezionando MU → 20 (200 radiocomandi) le configurazioni U 1 e U 2 salvate col comando SF → SK andranno perse, così come l'ultima configurazione ricaricabile con RL. Inoltre non sarà possibile salvare nuove configurazioni su U 1 e U 2.</p>	<p>Selezioni disponibili</p> <p>10 20</p>

RK - Navigazione menù tramite tastiera radiocomando

ON - Abilitato
OF - Disabilitato

Con display spento digitare velocemente la sequenza di tasti **3 3 2 4 1** dal radiocomando memorizzato che si intende utilizzare. Assicurarsi che tutti i tasti CH siano memorizzati.



ATTENZIONE: durante la navigazione tramite tastiera radiocomando, **TUTTI** i radiocomandi memorizzati non sono attivi.

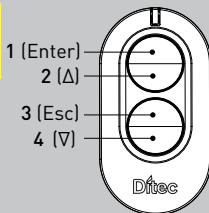

RK

ON

OF

Per facilitare la visione e la regolazione, evitando la pressione continua del telecomando, premendo una volta il tasto UP ↑ o DOWN ↓ si avvia lo scorrimento lento dei parametri.

La doppia pressione del tasto UP ↑ o DOWN ↓ avvia lo scorrimento veloce dei parametri.

Per fermare lo scorrimento premere ENTER.

Per confermare la scelta del parametro premere nuovamente ENTER.

Per testare l'eventuale nuova configurazione spegnere il display e dare un comando di apertura mediante il tasto **3**.

La navigazione tramite tastiera radiocomando si disabilita automaticamente dopo 4 minuti di inattività oppure impostando **RK** → **OF**.

11.5.1 Ulteriori parametri configurabili del livello R0, disponibili con **AT** → **AA** abilitato

Display	Descrizione	Selezioni disponibili
C1	C1, C2, C3, C4 - Selezione della funzione CH1, CH2, CH3, CH4 del radiocomando memorizzato NO - Nessuna impostazione selezionata 1-3 - Comando di apertura 1-4 - Comando di chiusura 1-5 - Comando passo-passo P3 - Comando di apertura parziale LG - Comando accensione/spengimento luce di cortesia	NO 1-3 1-4 1-5 P3 LG
C2	1-9 - Comando di STOP Se viene memorizzato un solo tasto CH (qualsiasi) del radiocomando, viene eseguito il comando di apertura o passo-passo.	1-9
C3	i NOTA: le opzioni 1-3 (apertura) e 1-5 (passo-passo) sono presenti in alternativa e sono dipendenti dalla selezione BC → RM .	P3
C4	Se vengono memorizzati da due a quattro tasti CH dello stesso radiocomando, le funzioni abbinata di fabbrica ai tasti CH sono le seguenti: • CH1 = comando apertura/passa-passo; 1-3 ; 1-5 (la seconda de parametro RM); • CH2 = comando apertura parziale; P3 ; • CH3 = comando accensione/spengimento luce di cortesia; LG • CH4 = comando di STOP; 1-9 .	1-9
ER	ER - Cancellazione di un singolo radiocomando. ENTER 	

Display	Descrizione	Selezioni disponibili
EA	EA - Cancellazione totale della parte di memoria relativa ai radiocomandi. ENTER → EA → ENTER → OK	
RE	RE - Impostazione di apertura della memoria da comando remoto OF - Disabilitato ON - Abilitato. Quando abilitato (ON) si attiva la programmazione remota. Per memorizzare nuovi radiocomandi, senza agire sul quadro elettronico, fare riferimento alle istruzioni dei radiocomandi stessi. i NOTA: fare attenzione che radiocomandi non desiderati non vengano memorizzati involontariamente.	ON OF
EP	EP - Impostazione messaggi criptati Abilitando la ricezione dei messaggi criptati il quadro elettrico sarà compatibile con radiocomandi tipo "ENCRYPTED".	OF ON
MS	MS - Impostazione retrocompatibilità con telecomandi di vecchia generazione GOL4. i NOTA: versione firmware 2.2.8 o successive OF - Compatibilità con telecomandi di vecchia generazione GOL4 e nuovi ZEN ON - Compatibilità con telecomandi della serie ZEN i NOTA: si consiglia l'utilizzo di MS=ON se sull'impianto sono utilizzati solo telecomandi della serie ZEN.	OF ON

11.6 Menù di secondo livello SF (Special Functions)

Display	Descrizione	Selezioni disponibili
CU	CU - Visualizzazione versione firmware quadro elettronico ENTER → R. → 1.1 → Release 1.1 [esempio]	
SV	SV - Salvataggio configurazione utente su modulo memoria del quadro elettronico ENTER → U1 → UP / DOWN → U2 → ENTER → OK [esempio] 2" Con selezione RO → MU → 10 è possibile salvare fino a 2 configurazioni personalizzate nelle posizioni di memoria U1 e U2 solamente con modulo di memoria presente sul quadro elettronico. ! ATTENZIONE: nel caso sia stato selezionato RO → MU → 20, non sarà possibile salvare alcuna configurazione utente su U1 e U2.	U1 U2
RC	RC - Caricamento configurazione da modulo di memoria ENTER → 01 → UP / DOWN → U2 → ENTER → OK [esempio] 2" E' possibile caricare le configurazioni utente salvate in precedenza U1 e U2 sul modulo memoria del quadro elettronico.	U1 U2
RL	RL - Caricamento ultima configurazione impostata ENTER → RL → OK 2" Il quadro elettronico salva automaticamente l'ultima configurazione impostata e la mantiene memorizzata nel modulo memoria. In caso di guasto o sostituzione del quadro elettronico è possibile ripristinare l'ultima configurazione dell'auto-mazione inserendo il modulo memoria e caricando l'ultima configurazione impostata.	











11.6.1 Ulteriori parametri configurabili del livello SF, disponibili con **AT → AA** abilitato

Display	Descrizione
SP	<p>SP - Impostazione della password</p> <p>ENTER → 01 → UP / DOWN → 07 → ENTER → OK <small>[esempio] 02"</small></p> <p>i NOTA: la selezione è disponibile solamente con la password non impostata.</p> <p>L'impostazione della password impedisce l'accesso alle selezioni ed alle regolazioni a personale non autorizzato. E' possibile annullare la password impostata selezionando la sequenza JR1=ON, JR1=OFF, JR1=ON.</p>
IP	<p>IP - Inserimento della password</p> <p>ENTER → 01 → UP / DOWN → 07 → ENTER → OK <small>[esempio] 02"</small></p> <p>i NOTA: la selezione è disponibile solamente con la password non impostata.</p> <p>Con password non inserita si accede in modalità visualizzazione indipendentemente dalla selezione effettuata con JR1. Con password inserita si accede in modalità manutenzione.</p>
EU	<p>EU - Cancellazione delle configurazioni utente e dell'ultima configurazione impostata (richiamabile da RU)</p> <p>ENTER → EU → ENTER → OK <small>02" 02"</small></p>
AL	<p>AL - Contatore allarmi</p> <p>Permette di visualizzare in sequenza i contatori degli allarmi che si sono verificati almeno una volta. (codice allarme + numero eventi). Con UP e DOWN è possibile scorrere tutti i contatori e visualizzare tutti gli allarmi registrati.</p>
AH	<p>AH - Cronologia allarmi</p> <p>Permette di visualizzare in sequenza gli allarmi che si sono verificati (fino ad un massimo di 20). Con UP e DOWN è possibile scorrere tutta la cronologia allarmi. Sul display vengono visualizzati, in maniera alternata, il numero e il codice dell'allarme. Il numero più alto corrisponde all'allarme più recente, quello più basso (0) all'allarme più vecchio.</p>
AR	<p>AR - Reset allarmi</p> <p>Resetta tutti gli allarmi in memoria (contatori e cronologia).</p> <p>ENTER → OK <small>02"</small></p> <p>i NOTA: quando ultimata l'installazione, si consiglia di cancellare gli allarmi in modo da facilitare i controlli futuri.</p>
TT	<p>TT - Visualizzazione temperature min/max registrate</p> <ul style="list-style-type: none"> - premendo per 2 sec si resettano i valori; - valore minimo con punto destro attivo.
HZ	<p>HZ - Visualizzazione della frequenza di rete misurata</p> <ul style="list-style-type: none"> - se attivato subito dopo l'accensione del quadro visualizza FF - appena inizia il movimento visualizza la frequenza misurata. - la risoluzione è 1 Hz.
UP	<p>UP - Aggiornamento firmware</p> <p>Attiva il bootloader della scheda per eseguire l'aggiornamento firmware.</p> <p>ENTER → OK <small>02"</small></p>

11.7 Menù di secondo livello CC (Cycles Counter)

Display	Descrizione
	CV - Visualizzazione contatore totale manovre ENTER →  →  →  → 182 manovre [esempio]
	CP - Visualizzazione contatore parziale manovre ENTER →  →  →  → 716 manovre [esempio]
	CH - Visualizzazione contatore ore di alimentazione ENTER →  →  →  → 215 ore di funzionamento [esempio]

11.7.1 Ulteriori parametri configurabili del livello CC, disponibili con **AT** → **AA** abilitato

Display	Descrizione	Selezioni disponibili
	CA - Impostazione allarme manutenzione (impostazione di fabbrica - allarme disattivato: 0.0 00. 00) E' possibile impostare il numero di manovre desiderato (relativo al contatore parziale manovre) per la segnalazione dell'allarme manutenzione. Al raggiungimento del numero di manovre impostato il display visualizza il messaggio di allarme  . Esempio: impostazione di allarme manutenzione al raggiungimento di 700 manovre (00) (07) (00)	
	OA - Selezione modalita' di visualizzazione allarme manutenzione 00 - Visualizzazione a display (messaggio di allarme ). 01 - Visualizzazione su lampeggiante (ad automazione ferma effettua 4 lampeggi ripetendoli ogni ora) e a display (messaggio di allarme ). 02 - Visualizzazione su spia cancello aperto (ad automazione chiusa effettua 4 lampeggi ripetendoli ogni ora) e a display (messaggio di allarme ).	  
	ZP - Azzeramento contatore parziale manovre ENTER  02"	

11.8 Menù di secondo livello AP (Advanced Parameters)

Display	Descrizione	Selezioni disponibili	
FA	FA - Modalità finecorsa apre motore 1 e 2 NO: nessun finecorsa (funzionamento a tempo oppure con rilevamento della battuta). MT: finecorsa di stop in serie alla fase del motore.	NO	MT
FC	FC - Modalità finecorsa chiude motore 1 e 2 NO: nessun finecorsa (funzionamento a tempo oppure con rilevamento della battuta) MT: finecorsa di stop in serie alla fase del motore	NO	MT
D6	D6 - Selezione del dispositivo collegato ai morsetti 1-6 NO - Nessuno. SE - Costa di sicurezza (in caso di apertura del contatto 1-6, dopo l'arresto, viene effettuato un disimpegno di 10 cm). S41 - Costa di sicurezza con safety test (in caso di apertura del contatto 1-6, dopo l'arresto, viene effettuato un disimpegno di durata dipendente dalla selezione AP → IE). PH - Fotocellule. P41 - Fotocellule con safety test.	NO S41 P41	SE PH
D8	D8 - Selezione del dispositivo collegato ai morsetti 1-8 NO - Nessuno. SE - Costa di sicurezza. S41 - Costa di sicurezza con safety test. PH - Fotocellule. P41 - Fotocellule con safety test .	NO S41 P41	SE PH
68	68 - Selezione del dispositivo collegato contemporaneamente ai morsetti 1-6 e 1-8 NO - Nessuno. SE - Costa di sicurezza. S41 - Costa di sicurezza con safety test. Se diverso da NO l'apertura contemporanea degli ingressi 1-6 e 1-8 causa: - arresto e inversione del movimento durante la manovra di chiusura. - arresto e disimpegno di durata dipendente dalla selezione AP → IE durante la manovra di apertura.	NO SE S41	
DS	DS - Impostazione della modalità di visualizzazione del display in assenza di allarme 00 - Nessuna visualizzazione. 01 - Visualizzazione conto alla rovescia tempo chiusura automatica. 02 - Stato dell'automazione (vedere paragrafo 13.1). 03 - Comandi e sicurezze (vedere paragrafo 13.2). i NOTA: l'impostazione 01 consente la visualizzazione della ricezione di una trasmissione radio per verifiche di portata.	00 01 02 03	

11.8.1 Ulteriori parametri configurabili del livello AP, disponibili con

AT → **AA** abilitato



NOTA: eseguire le regolazioni gradatamente, e solo dopo aver effettuato almeno tre manovre complete, per permettere al quadro elettronico di tararsi correttamente e rilevare eventuali attriti durante le manovre.

Display	Descrizione	Selezioni disponibili
20	20 - Funzionamento comando apertura parziale morsetto 1-20. P3 - Comando apertura parziale 1-2 - Abilitazione chiusura automatica 1-9 - Ingresso di Stop	ON 1-2 1-9
R9	R9 - Abilitazione chiusura automatica dopo comando 1-9 (STOP). ON - Abilitato OF - Disabilitato Quando abilitato (ON) dopo un comando 1-9, l'automazione effettua la chiusura automatica, se abilitata, dopo il tempo impostato	ON OF
LU	LU - Impostazione tempo di accensione luce di cortesia (s) Per abilitare il parametro, impostare almeno una delle selezioni BA → EO o BA → FF come luce di cortesia. La regolazione avviene con intervalli di sensibilità diversi. NO - Disabilitata. - da 01" a 59" con intervalli di 1 secondo; - da 1' a 2' con intervalli di 10 secondi; - da 2' a 3' con intervallo di 1 minuto. ON - Accensione permanente, spegnimento mediante comando radio. i NOTA: la luce di cortesia si accende all'inizio di ogni manovra.	NO 0 1 5 9 1' 2' 2' 3' ON
LG	LG - Impostazione tempo di accensione luce di cortesia comandata indipendentemente. [s] Per abilitare il parametro, impostare almeno una delle selezioni BA → EO o BA → FF come luce di cortesia. La regolazione avviene con intervalli di sensibilità diversi. NO - Disabilitata. - da 01" a 59" con intervalli di 1 secondo; - da 1' a 2' con intervalli di 10 secondi; - da 2' a 3' con intervallo di 1 minuto. ON - Accensione e spegnimento mediante comando radio. i NOTA: l'accensione della luce non dipende dall'inizio di una manovra ma è possibile comandarla separatamente mediante l'apposito tasto del radiocomando.	NO 0 1 5 9 1' 2' 2' 3' ON
PT	PT - Apertura parziale fissa ON - Abilitato. OF - Disabilitato. Se ON, un comando di apertura parziale dato sulla quota di apertura parziale viene ignorato. Con contatto 30-20 chiuso (ad esempio con timer o selettore manuale), il cancello si aprirà parzialmente e se in seguito verrà aperto totalmente (comando 30-3) e poi richiuso (anche con chiusura automatica), si fermerà sulla quota di apertura parziale.	ON OF
DE	DE - Durata del disimpegno in caso di intervento di una costa. [s] Regola la durata del disimpegno in caso di intervento di una costa (attiva) in apertura e chiusura. Nei cancelli a doppia anta agisce su entrambe le ante. 00 - Disattivata.	0.0 2.0 1.0

AP - Advanced parameters

Display	Descrizione	Selezioni disponibili
DO	DO - Durata del disimpegno sulla battuta in apertura. [s/100] Regola la durata del disimpegno sulla battuta meccanica di apertura. 00 - Disabilitata. 99 - Massimo.	
DC	DC - Durata del disimpegno sulla battuta in chiusura. [s/100] Regola la durata del disimpegno sulla battuta meccanica di apertura. 00 - Disabilitata. 99 - Massimo.	
CR	CR - Correzione stima corsa. [%] NON UTILIZZARE (solo diagnostica)	
SM	SM - Selezione modalità di funzionamento dispositivo collegato ai morsetti 1-6 00 - Durante la manovra l'apertura del contatto di sicurezza arresta il movimento (con disimpegno se DB → SE / S4). 01 - Durante la manovra l'apertura del contatto di sicurezza arresta il movimento (con disimpegno se DB → SE / S4). Richiuso il contatto riprende la manovra interrotta. 02 - Durante la manovra l'apertura del contatto di sicurezza arresta il movimento (con disimpegno se DB → SE / S4). Richiuso il contatto effettua una manovra di apertura. 03 - Durante la manovra di chiusura, l'apertura del contatto di sicurezza inverte il movimento. Durante la manovra di apertura la sicurezza viene ignorata. 04 - Durante la manovra di apertura, l'apertura del contatto di sicurezza arresta il movimento (con disimpegno se DB → SE / S4). Richiuso il contatto riprende la manovra di apertura interrotta. Durante la manovra di chiusura la sicurezza viene ignorata. 05 - Durante la manovra di chiusura, l'apertura del contatto di sicurezza arresta e inverte il movimento. Durante la manovra di apertura, l'apertura del contatto di sicurezza arresta il movimento (con disimpegno se DB → SE / S4). 06 - Durante una manovra, l'apertura del contatto di sicurezza arresta il movimento. Alla richiusura del contatto, la chiusura automatica è disabilitata.	
TN	TN - Impostazione della temperatura di intervento sistema elettronico antigelo NIO e rampe automatiche HS. [°C] Il valore non si riferisce alla temperatura ambiente ma alla temperatura interna del quadro elettronico.	
HS	HS - Regolazione automatica rampe ON - Abilitato. OF - Disabilitato. Quando abilitato ON, a basse temperature ambiente, aumenta il tempo di spunto ST fino al valore massimo e diminuisce il tempo di accelerazione TA e TD fino al valore minimo. i NOTA: per un corretto funzionamento il quadro elettronico deve trovarsi alla stessa temperatura ambiente dei motori. La temperatura di intervento può essere impostata mediante la selezione AP → TN .	
TB	TB - Visualizzazione permanente della temperatura interna del quadro elettronico. [°C]	
WO	WO - Impostazione del tempo di prelampeggio in apertura. [s] Regolazione del tempo di anticipo dell'accensione del lampeggiante rispetto alla partenza della manovra di apertura da un comando volontario. 00 - Minimo 05 - Massimo	
WC	WC - Impostazione del tempo di prelampeggio in chiusura. [s] Regolazione del tempo di anticipo dell'accensione del lampeggiante rispetto alla partenza della manovra di chiusura da un comando volontario. 00 - Minimo 05 - Massimo	

AP - Advanced parameters	TS	TS - Impostazione rinnovo del tempo di chiusura automatica dopo il rilascio della sicurezza. [%] 00 - Minimo 99 - Massimo	00 99 99
	TU	TU - Tempo di spinta a massima forza dopo completamento manovra di chiusura (es. riaggancio elettroserratura) - 0.0÷9.9s i NOTA: il valore 0.0 corrisponde a spinta disabilitata.	00 9.9
	TW	TW - Intervallo di rinnovo spinta in battuta di chiusura. 00÷59 (minuti), 1h, 2h,... 9h. La regolazione di questo parametro permette di mantenere il cancello chiuso anche in caso di motori che necessitano spinte periodiche per mantenere una chiusura efficace (es. perdita pressione in attuatori oleodinamici durante periodi di inattività). Ad ogni scadenza del il tempo configurato, la centrale attiva automaticamente in chiusura i motori per 10 secondi segnalando la manovra via lampeggiante (ove presente). i NOTA: il valore 0.0 corrisponde a funzione disabilitata. ! ATTENZIONE: Assicurarsi che la spinta erogabile dai motori rientri nei limiti prescritti dalla norma EN 12453:2017. Attivare questa funzione solo in caso di effettiva necessità.	00 59 1h 9h
	HF	HF - Funzione Traffico Sostenuto (Heavy Traffic) ON - Abilitata OF - Disabilitata Quando abilitata porta automaticamente a 3 min il tempo di richiusura automatica nel caso in cui venissero effettuate una serie di manovre consecutive derivanti da richieste di apertura frequenti, es. durante ore di punta in un contesto condominiale, in modo da ridurre i tempi di attesa degli utenti e nel contempo limitare il surriscaldamento e l'usura dei motori.	ON OF

12. Diagnostica

12.1 Data Logging integrato nella scheda

Il quadro elettronico Ditec LCA70 è dotato di un sistema interno che consente all'installatore di verificare se si sono verificati degli allarmi, quante volte ogni allarme si è verificato e la cronologia degli ultimi venti allarmi accaduti.

12.1.1 Contatori allarmi

Con i menu di terzo livello abilitati (**AT** → **AA**), andare su **SF** → **AL** per visualizzare tutti gli allarmi registrati del quadro elettrico. Sul display vengono visualizzati in modo alternato il codice dell'allarme e il numero di occorrenze.

Esempio: 00 _ 05 _ 00 _ 05 _

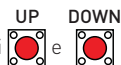



Mediante i tasti  e  è possibile scorrere l'intera lista dei contatori di allarmi.

12.1.2 Cronologia allarmi

Con i menu di terzo livello abilitati (**AT** → **AA**), andare su **SF** → **AH** per visualizzare la cronologia fino ad un massimo degli ultimi 20 allarmi registrati. Sul display vengono visualizzato in modo alternato l'indice dell'allarme e il relativo codice. L'indice più alto è associato all'allarme più recente, mentre l'indice più basso è associato all'allarme più vecchio.

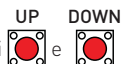
Esempio: -1 _ 00 _ -1 _ 00 _



Mediante i tasti  e  è possibile scorrere la cronologia degli allarmi.

13. Segnalazioni visualizzabili nel display

i **NOTA:** è possibile che a causa della tipologia dell'automazione e del quadro elettronico alcune visualizzazioni non siano disponibili.

13.1 Visualizzazione stato automazione

i **NOTA:** la modalità di visualizzazione stato automazione è visibile solamente con modalità visualizzazione display impostato in 02.

AP ▶ DS ▶ 02

Display	Descrizione	Display	Descrizione
	Automazione chiusa.		Automazione in apertura.
	Automazione aperta.		Automazione in chiusura da apertura parziale.
	Automazione ferma in posizione intermedia.		Automazione in apertura parziale.
	Automazione in chiusura.		Automazione aperta parzialmente.

13.2 Visualizzazione sicurezze e comandi

i **NOTA:** la modalità visualizzazione sicurezze e comandi è visibile solamente con Modalità visualizzazione display impostato in 01 oppure in 03.

AP ▶ DS ▶ 01

AP ▶ DS ▶ 03

Display	Descrizione	Display	Descrizione
	1-2 - Comando abilitazione chiusura automatica.		S.2. - Rilevazione battuta in apertura motore 2.
	1-3 - Comando di apertura.		00. - Raggiungimento limite di rilevamento ostacoli in apertura motore 1.
	1-5 - Comando passo-passo.		00. - Raggiungimento limite di rilevamento ostacoli in apertura motore 2.
	1-6 - Sicurezza con arresto in apertura e in chiusura.		0C. - Raggiungimento limite di rilevamento ostacoli in chiusura motore 1.
	1-8 - Sicurezza con inversione in chiusura.		0C. - Raggiungimento limite di rilevamento ostacoli in chiusura motore 2.
	68 - Selezione del dispositivo collegato contemporaneamente ai morsetti 1-6 e 1-8.		RV - Abilitazione/disabilitazione del ricevitore radio incorporato tramite RDX.
	P3 - Comando di apertura parziale.		MQ - Manovra di acquisizione battute meccaniche in corso.
	RX - Ricezione radio (di un qualunque tasto memorizzato di un trasmettitore presente in memoria).		HT - Riscaldamento dei motori (funzione NIO) in corso.



Display	Descrizione	Display	Descrizione
NX	NX - Ricezione radio (di un qualunque tasto non memorizzato). NOTA: con selezione AP → DS → 0 1 viene visualizzato anche alla ricezione di un comando di un trasmettitore non memorizzato.	J 1	JR1 - Variazione di stato del jumper JR1.
EX	EX - Ricezione radio rolling-code fuori sequenza.	PC	PC - Riconoscimento HOST (Personal Computer) connesso.
EP	EP - Ricezione radio non conforme alla configurazione del parametro RO → EP	1C	1C - Manovra di chiusura 1 anta alla volta.
CX	CX - Ricezione comando da scheda AUX1.	LG	LG - Comando luce di cortesia / luce giardino.
S 1.	S1. - Rilevazione battuta in chiusura motore 1.	HO	HO - Intervento mantenimento pressione per pistoni oleodinamici
S. 1.	S.1. - Rilevazione battuta in chiusura motore 2.	HS	HS - Intervento extra spinta in chiude
S2.	S2. - Rilevazione battuta in apertura motore 1.		

13.3 Visualizzazione allarmi e anomalie



ATTENZIONE: la visualizzazione di allarmi e anomalie avviene con qualsiasi selezione di visualizzazione effettuata. La segnalazione dei messaggi di allarme ha la priorità su tutte le altre visualizzazioni.

Tipologia allarme	Display	Descrizione	Intervento
Allarme meccanico	MB	MB - Mancanza motore 1 durante una manovra.	Verificare il collegamento del motore 2, oppure se è intervenuta la sua protezione termica.
	MC	MC - Mancanza motore 2 durante una manovra (se impostato funzionamento con 2 motori).	Verificare il collegamento del motore 2, oppure se è intervenuta la sua protezione termica.
	MH	MH - Sovrapposizione delle ante non corretta.	Verificare che il motore che effettua apertura per primo (M1) sia collegato come indicato in fig. 1.
	MI	MI - Rilevamento del quinto ostacolo consecutivo.	Verificare la presenza di ostacoli permanenti lungo la corsa dell'automazione. Verificare le impostazioni / funzionamento di eventuali fine corsa.
	OD	OD - Ostacolo in apertura su anta 1.	Verificare la presenza di ostacoli lungo la corsa dell'automazione.
	OE	OE - Ostacolo in chiusura su anta 1.	Verificare la presenza di ostacoli lungo la corsa dell'automazione.
	OF	OF - Ostacolo in apertura su anta 2.	Verificare la presenza di ostacoli lungo la corsa dell'automazione.
Allarme impostazioni	OG	OG - Ostacolo in chiusura su anta 2.	Verificare la presenza di ostacoli lungo la corsa dell'automazione.
	SB	S6 - Errata impostazione test sicurezze.	Verificare la configurazione dei parametri DS, DS, DS . Se DS → S4 , DS e DS non possono essere P4 o S4 .
Allarme servizio	V 0	V0 - Richiesta intervento manutenzione.	Procedere con l'intervento di manutenzione programmata.

Tipologia allarme	Display	Descrizione	Intervento
Allarme interno quadro elettronico	I5	I5 - Tensione 0-30 mancante (regolatore di tensione guasto o cortocircuito accessori).	Verificare che non ci sia un corto circuito nel collegamento 0-30. Se il problema persiste sostituire il quadro elettronico.
	I6	I6 - Tensione 0-30 eccessiva (regolatore di tensione guasto).	Sostituire quadro elettronico.
	I7	I7 - Errore parametro interno fuori dai limiti.	Eseguire un reset. Se il problema persiste sostituire il quadro elettronico.
	I8	I8 - Errore sequenza di programma.	Eseguire un reset. Se il problema persiste sostituire il quadro elettronico.
	IA	IA - Errore parametro interno (EEPROM/FLASH).	Eseguire un reset. Se il problema persiste sostituire il quadro elettronico.
	IB	IB - Errore parametro interno (RAM).	Eseguire un reset. Se il problema persiste sostituire il quadro elettronico.
	IC	IC - Errore time out manovra (>3 min).	Verificare manualmente che l'anta si muova liberamente. Se il problema persiste sostituire il quadro elettronico.
	IE	IE - Guasto al circuito di alimentazione.	Eseguire un reset. Se il problema persiste sostituire il quadro elettronico.
	IM	IM - Allarme TRIAC motore 1 in corto circuito o sempre ON.	Eseguire un reset. Verificare le impostazioni/ funzionamento di eventuali fine corsa. Se il problema persiste sostituire il quadro elettronico.
	IN	IN - Allarme TRIAC motore 2 in corto circuito o sempre ON.	Eseguire un reset. Se il problema persiste sostituire il quadro elettronico.
	IU	IU - Errore test circuito lettura tensione motore 1.	Eseguire un reset. Se il problema persiste sostituire il quadro elettronico.
	IV	IV - Errore test circuito lettura tensione motore 2.	Eseguire un reset. Se il problema persiste sostituire il quadro elettronico.
	XX	XX - Reset firmware comandato dalla pressione contemporanea dei tasti  + 	
	WD	WD - Reset firmware non comandato.	
Allarme operazioni radio	R0	R0 - Inserimento di un modulo memoria contenente un numero di radiocomandi memorizzati superiore a 100. ATTENZIONE: l'impostazione RO→MU→20 avviene automaticamente.	Per consentire il salvataggio delle configurazioni impianto sul modulo memoria, cancellare alcuni radiocomandi memorizzati e portare il totale ad un numero inferiore a 100. Impostare RO→MU→10 .
	R3	R3 - Modulo di memoria non rilevato.	Inserire un modulo di memoria.
	R4	R4 - Modulo di memoria non compatibile con il quadro elettronico.	Inserire un modulo di memoria compatibile.
	R5	R5 - Mancanza di comunicazione seriale con il modulo di memoria.	Sostituire il modulo memoria.
	R6	R6 - Inserimento di un modulo di memoria specifico per collaudo.	
Allarme alimentazione	P1	P1 - Tensione microcontrollore insufficiente.	Verificare che il quadro elettronico sia correttamente alimentato.
	HZ	HZ - Frequenza di rete fuori intervallo accettabile (<45 Hz oppure >65 Hz).	Verificare la qualità della tensione di rete.

Tipologia allarme	Display	Descrizione	Intervento
Allarme accessori	A0	A0 - Test sensore di sicurezza sul contatto 6 fallito.	Verificare il corretto funzionamento del dispositivo di sicurezza. Se la scheda aggiuntiva di sicurezza non è inserita, verificare che il test sicurezza sia disabilitato.
	A1	A1 - Test sensore di sicurezza sui contatti 6 e 8 contemporanei fallito.	Verificare il cablaggio ed il corretto funzionamento del sensore di sicurezza.
	A3	A3 - Test sensore di sicurezza sul contatto 8 fallito.	Verificare il corretto funzionamento del dispositivo di sicurezza. Se la scheda aggiuntiva di sicurezza non è inserita, verificare che il test sicurezza sia disabilitato.
	AB	AB - Sovraccarico su uscita 30-13.	Verificare il corretto funzionamento del dispositivo collegato all'uscita 30-13.

14. Ricerca guasti

Problema	Possibile causa	Segnalazione Allarme		Intervento
Il quadro elettrico non si accende	Mancanza di alimentazione.			Verificare il cavo di alimentazione e il fusibile F1
	Guasto interno			Contattare Servizio Assistenza
L'automazione non apre o non chiude	Manca alimentazione			Verificare il cavo di alimentazione e il fusibile F1
	Accessori in corto circuito.	IS		Scollegare tutti gli accessori dai morsetti 0-1 o 0-30 (deve essere presente tensione 24 V=) e ricollegarli uno alla volta. Contattare Servizio Assistenza
	Fusibile di linea bruciato.			Sostituire il fusibile F1
	I contatti di sicurezza sono aperti	I-6 6B	I-8 8B	Verificare che i contatti di sicurezza siano correttamente chiusi (N.C.)
	I contatti di sicurezza non sono collegati correttamente oppure la costa di sicurezza autocontrollata non funziona correttamente	A0 A1 A3	I-6 I-8 6B	Verificare i collegamenti ai morsetti 6-8 del quadro elettronico e i collegamenti alla costa di sicurezza autocontrollata.
	Le fotocellule sono attivate.	I-6	I-8	Verificare la pulizia e il corretto funzionamento delle fotocellule
	La chiusura automatica non funziona			Dare un qualsiasi comando. Se il problema persiste contattare il Servizio Assistenza
Le sicurezze esterne non intervengono	Guasto al motore, oppure intervento protezione termica motore	MB MC		Verificare il collegamento del motore, se il problema persiste contattare il Servizio Assistenza
	Collegamenti errati tra fotocellule e quadro elettronico.			Verificare la visualizzazione di I-6/I-8 . Collegare i contatti di sicurezza N.C. in serie tra loro e rimuovere gli eventuali ponticelli presenti sulla morsettiere del quadro elettronico. Verificare l'impostazione di AP → JB e AP → JB
L'automazione apre/chiude per un breve tratto e poi si ferma	Sono presenti attriti.	MI OI OE OF OG		Verificare manualmente che l'automazione si muova liberamente, verificare la regolazione di R 1/R 2 . Verificare il corretto funzionamento di eventuali finecorsa. Contattare Servizio Assistenza

Problema	Possibile causa	Segnalazione Allarme	Intervento
Il radiocomando ha poca portata e non funziona con automazione in movimento	La trasmissione radio è ostacolata da strutture metalliche e muri in cemento armato.		Installare l'antenna all'esterno.
			Sostituire le batterie dei trasmettitori.
Il comando radio non funziona	Modulo memoria mancante oppure modulo memoria errato.	R0 R3 R5	Spegnere l'automazione e inserire il modulo memoria corretto.
			Verificare la corretta memorizzazione dei trasmettitori sulla radio incorporata. In caso di guasto del ricevitore radio incorporato al quadro elettronico è possibile prelevare i codici dei radiocomandi estraendo il modulo memoria.

15. Manutenzione

Il quadro elettronico non ha bisogno di particolare manutenzione.

Verificare periodicamente la tenuta delle guarnizioni della scatola e il buono stato dei collegamenti elettrici.

Tutti i diritti relativi a questo materiale sono di proprietà esclusiva di ASSA ABLOY Entrance Systems AB. Sebbene i contenuti di questa pubblicazione siano stati redatti con la massima cura, ASSA ABLOY Entrance Systems AB non può assumersi alcuna responsabilità per danni causati da eventuali errori o omissioni in questa pubblicazione.

Ci riserviamo il diritto di apportare eventuali modifiche senza preavviso.

Copie, scansioni, ritocchi o modifiche sono espressamente vietate senza un preventivo consenso scritto di ASSA ABLOY Entrance Systems AB.

 Il simbolo del cassonetto barrato indica che il prodotto non può essere eliminato con i comuni rifiuti domestici. Il prodotto deve essere riciclato nel rispetto delle norme ambientali locali per lo smaltimento dei rifiuti. Separando un prodotto contrassegnato da questo simbolo dai rifiuti domestici, si aiuterà a ridurre il volume dei rifiuti destinati agli inceneritori o alle discariche, minimizzando così qualsiasi possibile impatto negativo sulla salute umana e sull'ambiente.

