



Ditec CROSS18-19

Automazioni per
cancelli scorrevoli
(istruzioni originali)

IP1984E IT
Manuale Tecnico

Indice

	Argomento	Pagina
1.	Avvertenze generali per la sicurezza	6
2.	Dichiarazione di Incorporazione delle quasi-macchine	7
2.1	Direttiva macchine	7
3.	Dati tecnici	8
3.1	Indicazioni di utilizzo	8
4.	Installazione tipo	9
5.	Dimensioni	10
6.	Componenti principali	10
7.	Installazione	11
7.1	Controlli preliminari	11
7.2	Predisposizione piastra di base	12
7.3	Installazione motoriduttore	13
7.4	Installazione cremagliera	14
7.5	Installazione e regolazione dei finecorsa a leva	15
7.6	Installazione e regolazione dei finecorsa magnetici	15
7.7	Installazione e regolazione dei finecorsa rotativi	16
7.7	Installazione kit trazione a catena	17
8.	Collegamenti elettrici	18
9.	Piano di manutenzione ordinaria	18
	Istruzioni d'uso	19

Legenda



Questo simbolo indica istruzioni o note relative alla sicurezza a cui prestare particolare attenzione.



Questo simbolo indica informazioni utili al corretto funzionamento del prodotto.

1. Avvertenze generali per la sicurezza

 Il presente manuale di installazione è rivolto esclusivamente a personale qualificato. L'installazione, i collegamenti elettrici e le regolazioni devono essere effettuati nell'osservanza della Buona Tecnica e in ottemperanza alle norme vigenti.

Leggere attentamente le istruzioni prima di iniziare l'installazione del prodotto.

Una errata installazione può essere fonte di pericolo.

 I materiali dell'imballaggio (plastica, polistirolo, ecc.) non vanno dispersi nell'ambiente e non devono essere lasciati alla portata dei bambini in quanto potenziali fonti di pericolo.

Prima di iniziare l'installazione verificare l'integrità del prodotto.

Non installare il prodotto in ambiente e atmosfera esplosivi: presenza di gas o fumi infiammabili costituiscono un grave pericolo per la sicurezza.

Prima di installare la motorizzazione, apportare tutte le modifiche strutturali relative alla realizzazione dei franchi di sicurezza ed alla protezione o segregazione di tutte le zone di schiacciamento, cesoiamento, convogliamento e di pericolo in genere.

Verificare che la struttura esistente abbia i necessari requisiti di robustezza e stabilità. Il costruttore della motorizzazione non è responsabile dell'inosservanza della Buona Tecnica nella costruzione degli infissi da motorizzare, nonché delle deformazioni che dovessero intervenire nell'utilizzo.

I dispositivi di sicurezza (fotocellule, coste sensibili, stop di emergenza, ecc.) devono essere installati tenendo in considerazione: le normative e le direttive in vigore, i criteri della Buona Tecnica, l'ambiente di installazione, la logica di funzionamento del sistema e le forze sviluppate dalla porta motorizzata.

I dispositivi di sicurezza devono proteggere eventuali zone di schiacciamento, cesoiamento, convogliamento e di pericolo in genere, della porta motorizzata.

Applicare le segnalazioni previste dalle norme vigenti per individuare le zone pericolose.

 Ogni installazione deve avere visibile l'indicazione dei dati identificativi della porta motorizzata.

Quando richiesto, collegare la porta motorizzata ad un efficace impianto di messa a terra eseguito come indicato dalle vigenti norme di sicurezza.

Durante gli interventi di installazione, manutenzione e riparazione, togliere l'alimentazione prima di aprire il coperchio per accedere alle parti elettriche.

La rimozione del carter di protezione dell'automazione deve essere eseguita esclusivamente da personale qualificato.

 La manipolazione delle parti elettroniche deve essere effettuata munendosi di bracciali conduttivi antistatici collegati a terra. Il costruttore della motorizzazione declina ogni responsabilità qualora vengano installati componenti incompatibili ai fini della sicurezza e del buon funzionamento.

Per l'eventuale riparazione o sostituzione dei prodotti dovranno essere utilizzati esclusivamente ricambi originali.

L'installatore deve fornire tutte le informazioni relative al funzionamento automatico, manuale e di emergenza della porta motorizzata, e consegnare all'utilizzatore dell'impianto le istruzioni d'uso.

2. Dichiarazione di incorporazione delle quasi macchine

(Direttiva 2006/42/CE, Allegato II-B)

Il fabbricante Entrematic Group AB con sede in Lodjursgatan 10, SE-261 44 Landskrona, Sweden dichiara che l'automazione per cancelli scorrevoli tipo Ditec CROSS18-19:

- è costruito per essere installato in una porta manuale per costituire una macchina ai sensi della Direttiva 2006/42/CE. Il costruttore della porta motorizzata deve dichiarare la conformità ai sensi della Direttiva 2006/42/CE (allegato II-A), prima della messa in servizio della macchina;
- è conforme ai requisiti essenziali di sicurezza applicabili indicati nella nell'allegato I, capitolo 1 della Direttiva 2006/42/CE;
- è conforme alla Direttiva bassa tensione 2006/95/CE;
- è conforme alla Direttiva compatibilità elettromagnetica 2004/108/CE;
- la documentazione tecnica è conforme all'allegato VII-B della Direttiva 2006/42/CE;
- la documentazione tecnica viene gestita da Marco Pietro Zini con sede in Via Mons. Banfi, 3 - 21042 Caronno Pertusella (VA) - ITALY;
- copia della documentazione tecnica verrà fornita alle autorità nazionali competenti, in seguito ad una richiesta adeguatamente motivata.

Landskrona, 13-01-2013

Marco Pietro Zini
(BA President)

2.1 Direttiva macchine

Ai sensi della Direttiva macchine (2006/42/CE) l'installatore che motorizza una porta o un cancello ha gli stessi obblighi del costruttore di una macchina e come tale deve:

- predisporre il fascicolo tecnico che dovrà contenere i documenti indicati nell'Allegato V della Direttiva macchine;
(Il fascicolo tecnico deve essere conservato e tenuto a disposizione delle autorità nazionali competenti per almeno dieci anni a decorrere dalla data di costruzione della porta motorizzata);
- redigere la dichiarazione CE di conformità secondo l'Allegato II-A della Direttiva macchine e consegnarla al cliente;
- apporre la marcatura CE sulla porta motorizzata ai sensi del punto 1.7.3 dell'Allegato I della Direttiva macchine.

3. Dati tecnici

	Ditec CROSS18	Ditec CROSS18E	Ditec CROSS18VE	Ditec CROSS19V
Alimentazione	230 V- 50 Hz	230 V- 50 Hz	230 V- 50 Hz	400 V- 50 Hz
Assorbimento	3 A	3 A	3 A	1,2 A
Spinta	1200 N	1200 N	1200 N	1500 N
Velocità anta	0,2 m/s	0,2 m/s	0,2 m/s	0,2 m/s
Corsa massima	11 m	20 m	20 m	20 m
Peso massimo anta	1800 kg	1800 kg	1800 kg	1800 kg
Classe di servizio	4 - INTENSO	4 - INTENSO	4 - INTENSO	4 - INTENSO
Numero minimo cicli consecutivi	50	50	50	50
Intermittenza	S2 = 30 min S3 = 50%	S2 = 30 min S3 = 50%	S2 = 30 min S3 = 50%	S2 = 30 min S3 = 50%
Temperatura	min -20° C max +55° C	min -20° C max +55° C	min -20° C max +55° C	min -20° C max +55° C
Grado di protezione	IP24D	IP24D	IP24D	IP24D
Quadro elettronico	E1A - LOGIC M	E1A (incorporato)	LOGICM (incorporato)	E1T

3.1 Indicazioni di utilizzo

Classe di servizio: 4 (minimo 10+5 anni di utilizzo con 100+200 cicli al giorno).

Utilizzo: INTENSO (per ingressi condominiali, industriali, commerciali, parcheggi con uso carraio o pedonale intenso).

- Le prestazioni di utilizzo si riferiscono al peso raccomandato (circa 2/3 del peso massimo consentito). L'utilizzo con il peso massimo consentito potrebbe ridurre le prestazioni sopra indicate.
- La classe di servizio, i tempi di utilizzo e il numero di cicli consecutivi hanno valore indicativo. Sono rilevati statisticamente in condizioni medie di utilizzo e non possono essere certi per ogni singolo caso.
- Ogni ingresso automatico presenta elementi variabili quali: attriti, bilanciature e condizioni ambientali che possono modificare in maniera sostanziale sia la durata che la qualità di funzionamento dell'ingresso automatico o di parte dei suoi componenti (fra i quali gli automatismi). E' compito dell'installatore adottare coefficienti di sicurezza adeguati ad ogni particolare installazione.

4. Installazione tipo

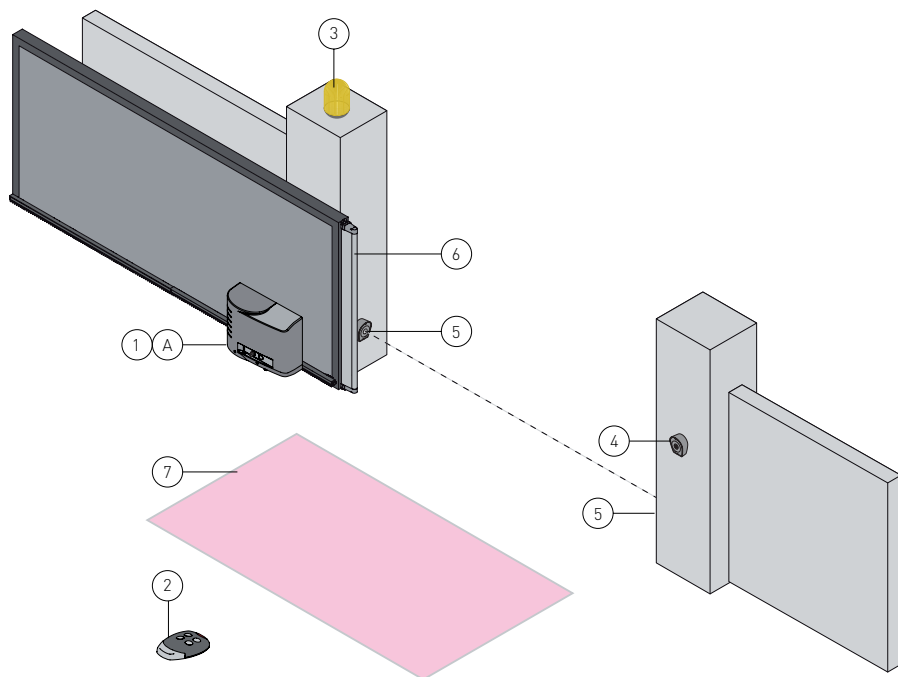

Rif.	Codice	Descrizione
1	Ditec CROSS18 Ditec CROSS18E Ditec CROSS18VE Ditec CROSS19V	Motoriduttore 230V con finecorsa rotativo Motoriduttore 230V con finecorsa a leva / quadro elettronico incorporato Motoriduttore 230V con finecorsa magnetico / quadro elettronico incorporato Motoriduttore 400V con finecorsa magnetico
2	GOL4 GOL4C	Radiocomando
3	LAMP	Lampeggiante
4	XEL5 LAN4 GOL4M	Selettore a chiave Tastiera Tastiera radio
5	XEL2 LAB4	Fotocellule Fotocellule IP55
6	SOFA-SOFB GOPAV	Costa di sicurezza Sistema radio per bordi sensibili
7	LAB9	Rilevatore a spira magnetica per controllo passaggio
A		Collegare l'alimentazione ad un interruttore onnipolare di tipo omologato con distanza d'apertura dei contatti di almeno 3 mm (non fornito). Il collegamento alla rete deve avvenire su canale indipendente e separata dai collegamenti ai dispositivi di comando e sicurezza.

5. Dimensioni

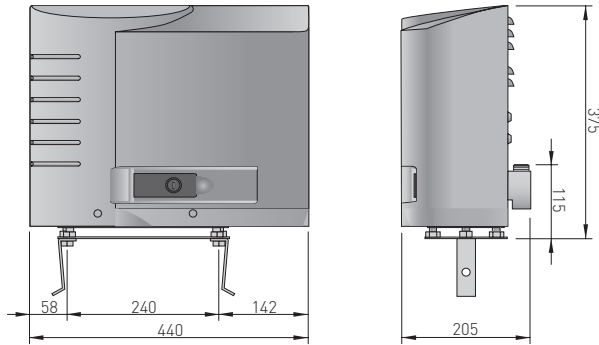

6. Componenti principali

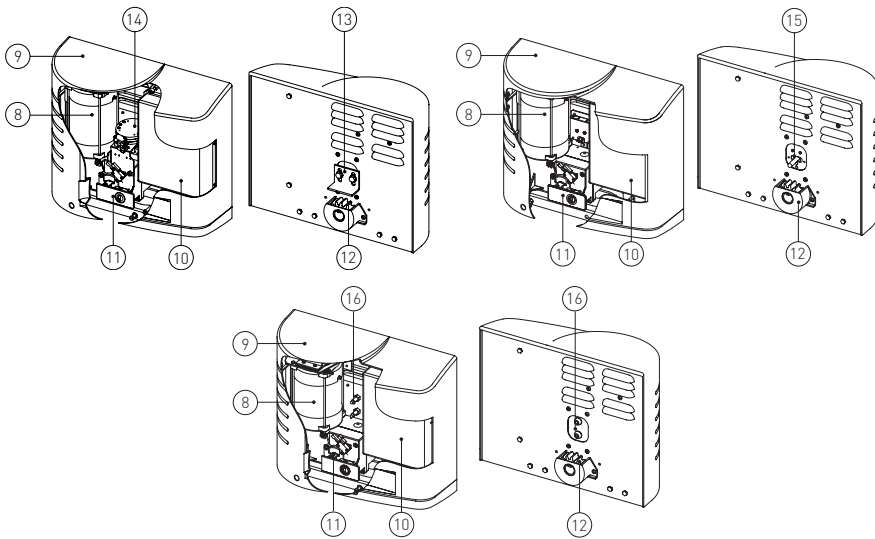

Rif.	Codice	Descrizione
8		Motore
9		Carter
10		Quadro di comando
11		Sblocco manuale
12		Pignone
13		Staffa scontro cremagliera
14		Gruppo finecorsa rotativi
15		Gruppo finecorsa a leva
16		Gruppo finecorsa magnetici

7. Installazione

La garanzia di funzionamento e le prestazioni dichiarate si ottengono solo con accessori e dispositivi di sicurezza DITEC.

Tutte le misure riportate sono espresse in mm, salvo diversa indicazione.

7.1 Controlli preliminari

Controllare la stabilità dell'anta (deragliamenti e cadute laterali) e lo stato delle ruote di scorrimento e che le guide superiori non creino attriti.

La guida di scorrimento deve essere saldamente ancorata a terra, completamente in luce per tutta la sua lunghezza e non deve presentare irregolarità che potrebbero ostacolare il movimento dell'anta.

Devono essere installate le battute di arresto in apertura e in chiusura.

Nel caso in cui il cancello presentasse delle feritoie, provvedere alla copertura delle stesse per eliminare i punti di cesoiamento.

E' opportuno installare alle estremità dell'anta dei dispositivi di sicurezza per ridurre le forze d'urto.



NOTA: verificare che il cancello non possa uscire dalle guide di scorrimento e cadere.

7.2 Predisposizione piastra di base

- [1] Inserire le zanche di ancoraggio sulla piastra di base e fissarle con i dadi in dotazione.
- Predisporre una piazzola di cemento con annegate le zanche di ancoraggio e la piastra di base, che dovrà essere in bolla e pulita, rispettando le misure indicate in figura.



NOTA: se la piazzola in cemento è già presente, è possibile fissare la piastra di base utilizzando tasselli M8 non di nostra fornitura, in modo da consentire la regolazione in altezza.

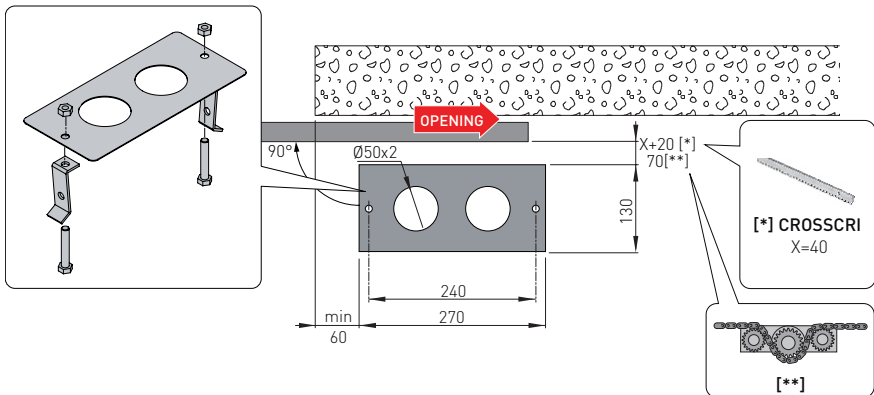
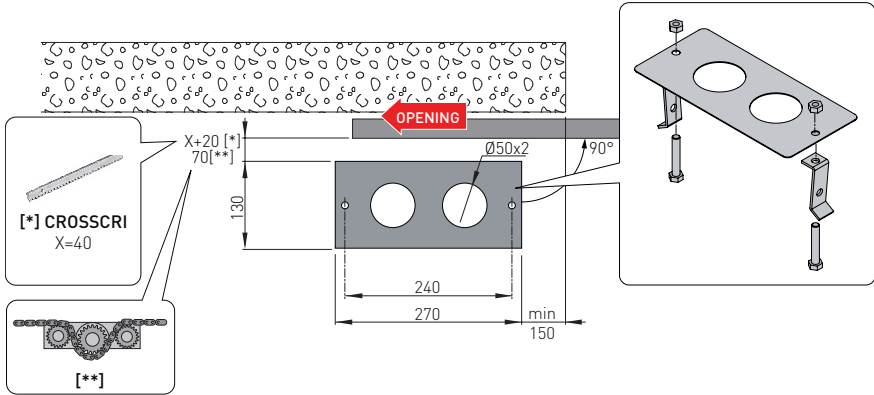

7.3 Installazione motoriduttore

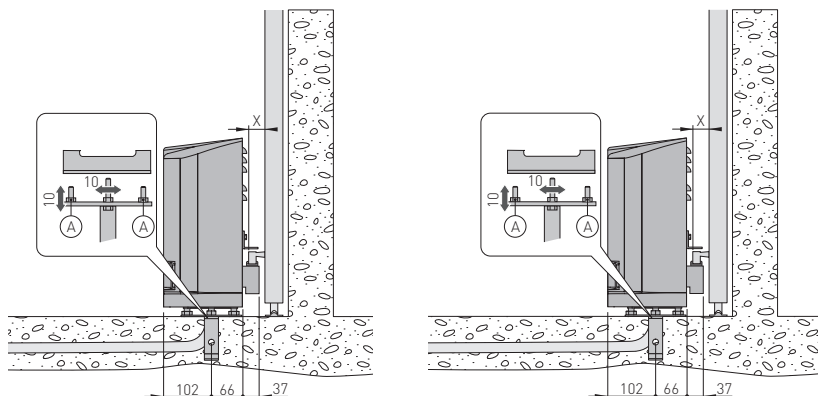

- Sbloccare il motoriduttore (vedi ISTRUZIONI D'USO) e togliere la chiave. Svitare le due viti frontali e togliere il carter [9].
- Procedere alla posa del motoriduttore sulla piastra di base.
- **Regolazioni motoriduttore**
In orizzontale facendo scorrere il motoriduttore sulle asole delle staffe di ancoraggio (max 10 mm).
In verticale con le quattro viti di livellamento [A].



NOTA: nella regolazione in verticale tenere il motoriduttore leggermente rialzato rispetto alla piastra di base per permettere il fissaggio della cremagliera ed eventuali regolazioni successive.



ATTENZIONE: il motoriduttore deve essere opportunamente sollevato dal terreno per evitare allagamenti.

7.4 Installazione cremagliera

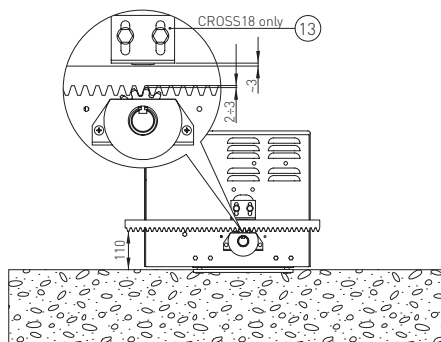

- Sbloccare il motoriduttore (vedi ISTRUZIONI D'USO) e portare in posizione di apertura il cancello.
- Appoggiare la cremagliera sul pignone e, facendo scorrere il cancello manualmente, fissarla per tutta la sua lunghezza.
- Alla fine del fissaggio, regolare in verticale il motoriduttore in modo da avere un gioco di circa 2-3 mm tra pignone e cremagliera
- Solo CROSS18. Tra cremagliera e scontro cremagliera deve esserci un gioco di 3 mm.
- Bloccare definitivamente il motoriduttore .
- Lubrificare leggermente la cremagliera e il pignone dopo il montaggio.
- Verificare manualmente che lo scorrimento del cancello sia regolare e privo di attriti.

7.5 Installazione e regolazione dei finecorsa a leva

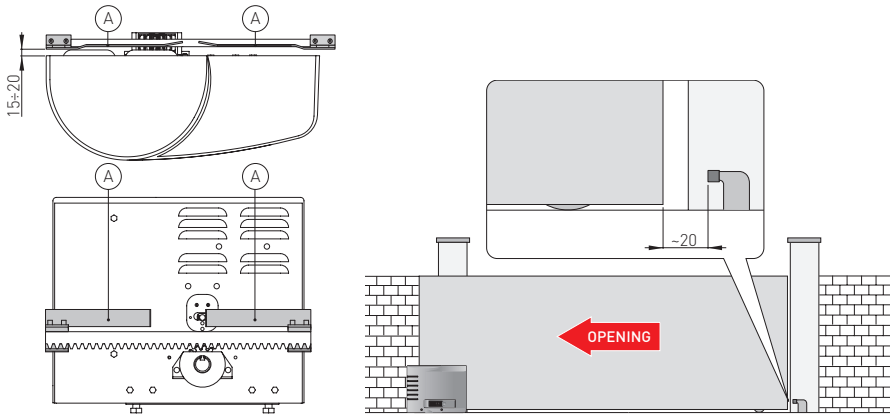

- Portare manualmente l'anta in posizione completamente aperta e fissare le staffe finecorsa [A] sulla cremagliera in modo che il finecorsa a leva superi per circa 2/3 la lunghezza della staffa. Ripetere l'operazione con l'anta completamente chiusa.
- Regolare, dopo aver eseguito alcune manovre, la posizione della staffa finecorsa [A] in modo che il cancello si fermi circa 20 mm prima delle battute di apertura e chiusura.

7.6 Installazione e regolazione dei finecorsa magnetici

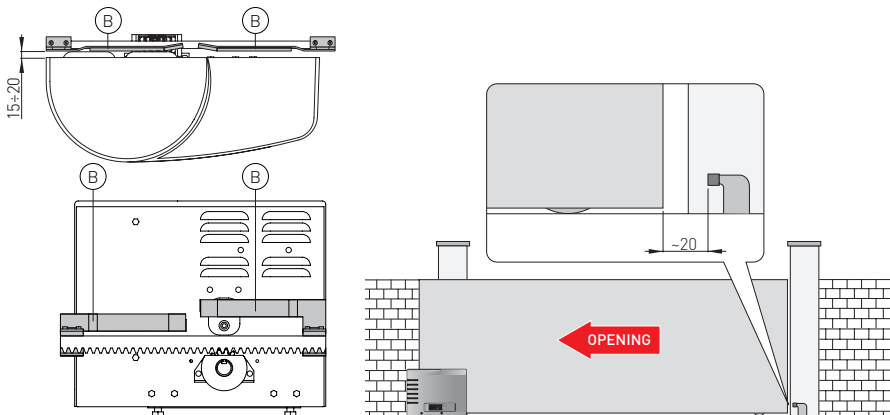

- Portare manualmente l'anta in posizione completamente aperta e fissare le staffe finecorsa [B] sulla cremagliera in modo che il finecorsa a leva superi per circa 2/3 la lunghezza della staffa. Ripetere l'operazione con l'anta completamente chiusa.
- Regolare dopo aver eseguito alcune manovre la posizione della staffa finecorsa [B] in modo che il cancello si fermi circa 20 mm prima delle battute di apertura e chiusura.

7.7 Installazione e regolazione dei finecorsa rotativi

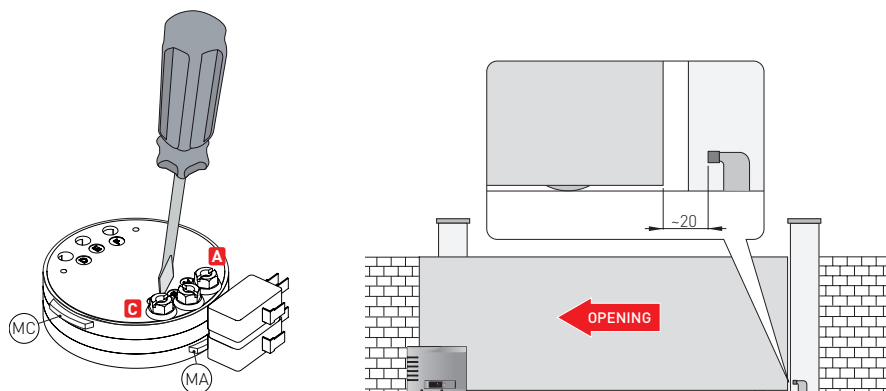

- A cancello aperto ruotare la vite [A] in modo che la camma [MA] azioni il microinterruttore di apertura. A cancello chiuso ruotare la vite [C] in modo che la camma [MC] azioni il microinterruttore di chiusura.

NOTA: con apertura cancello verso sinistra (vista lato motoriduttore) i microinterruttori di finecorsa sono invertiti [A] per chiusura e [C] per apertura.

- Regolare [A] e [C] in modo che l'intervento dei finecorsa arresti il cancello circa 20 mm prima delle battute di arresto.



NOTA: verificare l'intervento dei finecorsa anche dopo aver effettuato alcune manovre.

7.8 Installazione kit trazione a catena

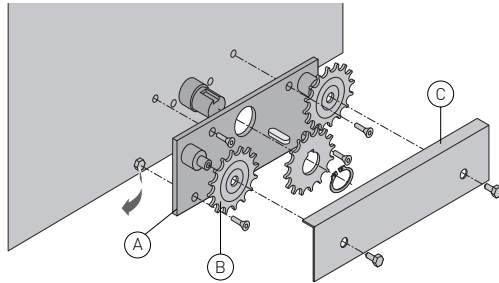

NOTA: Installare il kit trazione catena prima di fissare il motoriduttore alla piastra di base.

- Sbloccare il motoriduttore (vedi ISTRUZIONI D'USO).
- Rimuovere il pignone per cremagliera.
- Fissare la piastra porta pignoni [A] al motoriduttore.
- Inserire i pignoni [B] come indicato in figura.
- Far passare manualmente la catena tra i pignoni.
- Fissare la piastra di copertura [C].

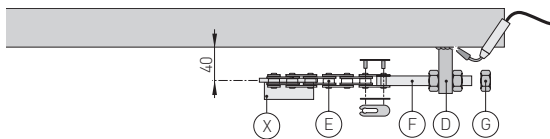

- Portare manualmente l'anta in posizione di apertura e fissare le staffe [D] sull'anta come indicato in figura.
- Collegare la catena [E], precedentemente montata sul motoriduttore, al tirante [F] e fissarla sulla staffa [D].
- Fissare la staffa [D] sul lato opposto del cancello. Collegare la catena [E] al tirante [F] e fissarla sulla staffa [D] (tagliare la catena in eccedenza).
- NOTA: con il cancello in posizione di completa apertura e chiusura, verificare che sia rispettata la distanza indicata tra il centro pignone [X] e il tirante [F].
- Bloccare definitivamente la catena con i dadi [G].
- Tendere la catena [E] mediante i tiranti [F].
- Lubrificare leggermente la catena [E] ed i pignoni dopo il montaggio.

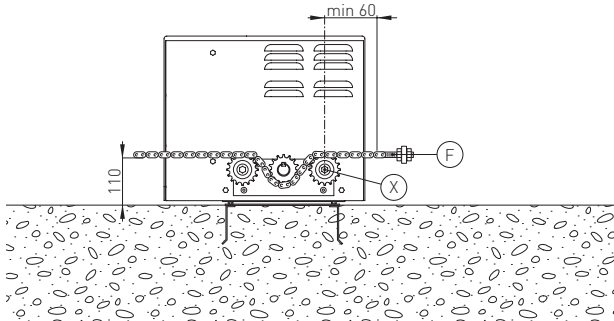

8. Collegamenti elettrici



NOTA: i collegamenti elettrici e l'avviamento dei motoriduttori sono illustrati nei manuali di installazione dei quadri elettronici.

	CROSS18	CROSS18E	CROSS18VE	CROSS19V
Quadro elettronico	E1A - LOGICM	E1A	LOGIC M	E1T

⚠ Prima di collegare l'alimentazione elettrica accertarsi che i dati di targa siano rispondenti a quelli della rete di distribuzione elettrica.

Prevedere sulla rete di alimentazione un interruttore/sezionatore onnipolare con distanza d'apertura dei contatti uguale o superiore a 3 mm.

Verificare che a monte dell'impianto elettrico vi siano un interruttore differenziale e una protezione di sovracorrente adeguati.

Utilizzare un cavo elettrico tipo H05RN-F 3G1,5 oppure H05RR-F 3G1,5 e collegarlo ai morsetti L (marrone) e N (blu), presenti all'interno dell'automazione.

Collegare il cavo di terra (⊕) (giallo/verde) all'apposito morsetto già collegato al motore.

Bloccare il cavo mediante l'apposito fermacavi e sguainarlo solamente in corrispondenza del morsetto.

Il collegamento alla rete di distribuzione elettrica, nel tratto esterno all'automazione, deve avvenire su canale indipendente e separata dai collegamenti ai dispositivi di comando e sicurezza. La canale deve penetrare all'interno dell'automazione attraverso i fori presenti sulla piastra di base.

Accertarsi che non siano presenti bordi taglienti che possano danneggiare il cavo di alimentazione.

Accertarsi che i conduttori dell'alimentazione di rete (230 V) e i conduttori di alimentazione degli accessori (24 V) siano separati.

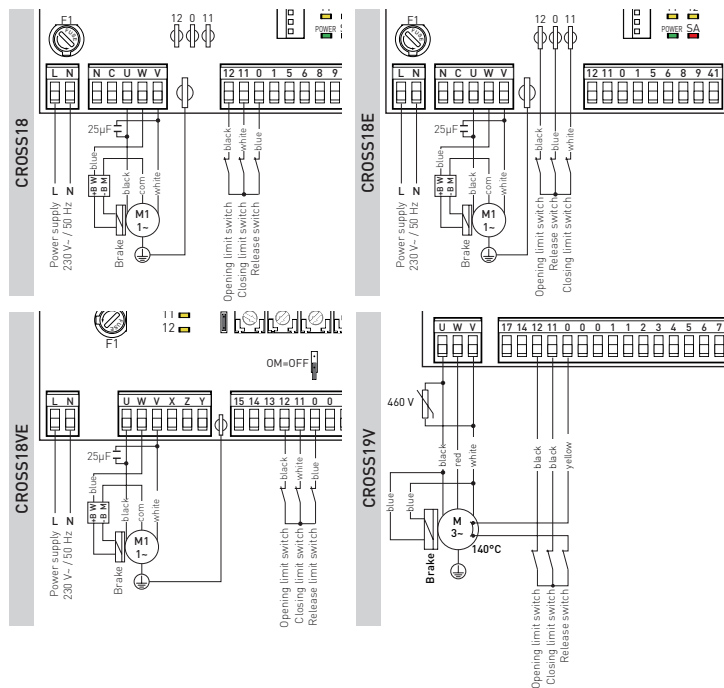

9. Piano di manutenzione ordinaria

Effettuare le seguenti operazioni e verifiche ogni 6 mesi, in base all'intensità di utilizzo dell'automazione.

Togliere alimentazione 230 V- e batterie (se presenti) e sbloccare il motoriduttore:

- Controllare visivamente che il cancello, le staffe di fissaggio e la struttura esistente abbiano la necessaria robustezza meccanica e siano in buone condizioni.
- Controllare l'allineamento cancello-motoriduttore e la distanza (2-3 mm) tra gola del pignone e cresta della cremagliera.
- Pulire le guide di scorrimento delle ruote, la cremagliera ed il pignone del motoriduttore e lubrificare leggermente la cremagliera ed il pignone del motoriduttore. Verificare manualmente che lo scorrimento del cancello sia regolare e privo di attriti.

Ridare alimentazione 230 V- e batterie (se presenti) e bloccare il motoriduttore:

- Verificare il corretto funzionamento dei finecorsa.
- Verificare le regolazioni di forza.
- Controllare il corretto funzionamento di tutte le funzioni di comando e sicurezza.



NOTA: Per le parti di ricambio fare riferimento al listino ricambi.



Istruzioni d'uso

ENTRE/MATIC

Avvertenze generali

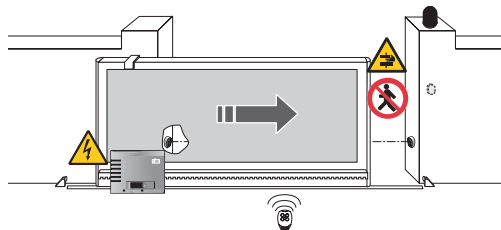

Le presenti avvertenze sono parte integrante ed essenziale del prodotto e devono essere consegnate all'utilizzatore.

Leggerle attentamente in quanto forniscono importanti indicazioni riguardanti la sicurezza di installazione, uso e manutenzione.

È necessario conservare queste istruzioni e trasmetterle ad eventuali subentranti nell'uso dell'impianto.

Questo prodotto dovrà essere destinato solo all'uso per il quale è stato espressamente concepito. Ogni altro uso è da considerarsi improprio e quindi pericoloso. Il costruttore non può essere considerato responsabile per eventuali danni causati da usi impropri, erronei ed irragionevoli. Questo prodotto non è destinato a essere usato da persone (bambini compresi) le cui capacità fisiche, sensoriali o mentali siano ridotte, oppure con mancanza di esperienza o di conoscenza, a meno che esse abbiano potuto beneficiare, attraverso l'intermediazione di una persona responsabile della loro sicurezza, di una sorveglianza o di istruzioni riguardanti l'uso dell'apparecchio. Evitare di operare in prossimità delle cerniere o organi meccanici in movimento.

Non entrare nel raggio di azione della porta motorizzata mentre è in movimento.

Non opporsi al moto della porta motorizzata poiché può causare situazioni di pericolo.

Non permettere ai bambini di giocare o sostare nel raggio di azione della porta motorizzata.

Tenere fuori dalla portata dei bambini i radiocomandi e/o qualsiasi altro dispositivo di comando, per evitare che la porta motorizzata possa essere azionata involontariamente.

In caso di guasto o di cattivo funzionamento del prodotto, disinserire l'interruttore di alimentazione, astenendosi da qualsiasi tentativo di riparazione o di intervento diretto e rivolgersi solo a personale qualificato.

Il mancato rispetto di quanto sopra può creare situazioni di pericolo.

Qualsiasi intervento di pulizia, manutenzione o riparazione, deve essere effettuato da personale qualificato.

Per garantire l'efficienza dell'impianto ed il suo corretto funzionamento è indispensabile attenersi alle indicazioni del costruttore facendo effettuare da personale qualificato la manutenzione periodica della porta motorizzata.

In particolare si raccomanda la verifica periodica del corretto funzionamento di tutti i dispositivi di sicurezza.

Gli interventi di installazione, manutenzione e riparazione devono essere documentati e tenuti a disposizione dell'utilizzatore.

 Per un corretto smaltimento delle apparecchiature elettriche ed elettroniche, delle pile e degli accumulatori, l'utilizzatore deve consegnare il prodotto presso gli appositi "centri di raccolta differenziata" predisposti dalle amministrazioni comunali..

Ditec CROSS18-19

Cancelli scorrevoli



Istruzioni di sblocco manuale

In caso di guasto o in mancanza di tensione, inserire e ruotare la chiave in senso antiorario, aprire completamente lo sportello. Aprire manualmente il cancello. Per ribloccare il cancello, chiudere lo sportello, girare la chiave in senso orario e togliere la chiave.



ATTENZIONE: eseguire le operazioni di blocco e sblocco ante a motore fermo. Non entrare nel raggio d'azione dell'anta.



Quando lo sportello è chiuso, ma la chiave è ancora orizzontale, il micro di sblocco è aperto, impedendo così ogni manovra.

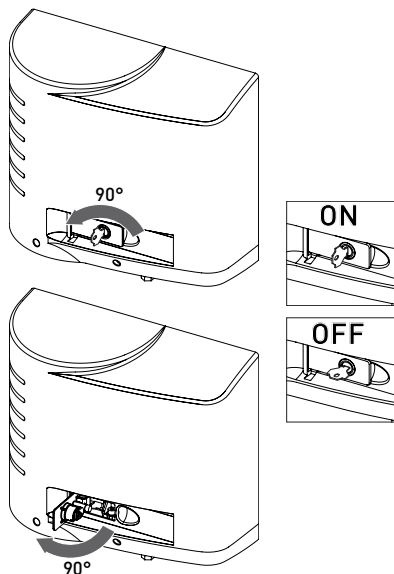

Per qualsiasi problema e/o informazione contattare il servizio assistenza.

Timbro installatore	Operatore
	Data intervento
	Firma tecnico
	Firma committente

Intervento effettuato

Entrematic Group AB
Lodjursgatan 10
SE-261 44, Landskrona
Sweden
www.ditecentrematic.com

DA STACCARE E CONSEGNARE ALL'UTILIZZATORE

IP1984/EIT - 2015-09-22

Tutti i diritti relativi a questo materiale sono di proprietà esclusiva di Entrematic Group AB. Sebbene i contenuti di questa pubblicazione siano stati redatti con la massima cura, Entrematic Group AB non può assumersi alcuna responsabilità per danni causati da eventuali errori o omissioni in questa pubblicazione. Ci riserviamo il diritto di apportare eventuali modifiche senza preavviso. Copie, scansioni, ritocchi o modifiche sono espressamente vietate senza un preventivo consenso scritto di Entrematic Group AB.

ENTRE//MATIC



Entrematic Group AB
Lodjursgatan 10
SE-261 44, Landskrona
Sweden
www.ditecentrematic.com

