

Ditec

Versione aggiornata di questo manuale
IP2266IT • 2021-11-15

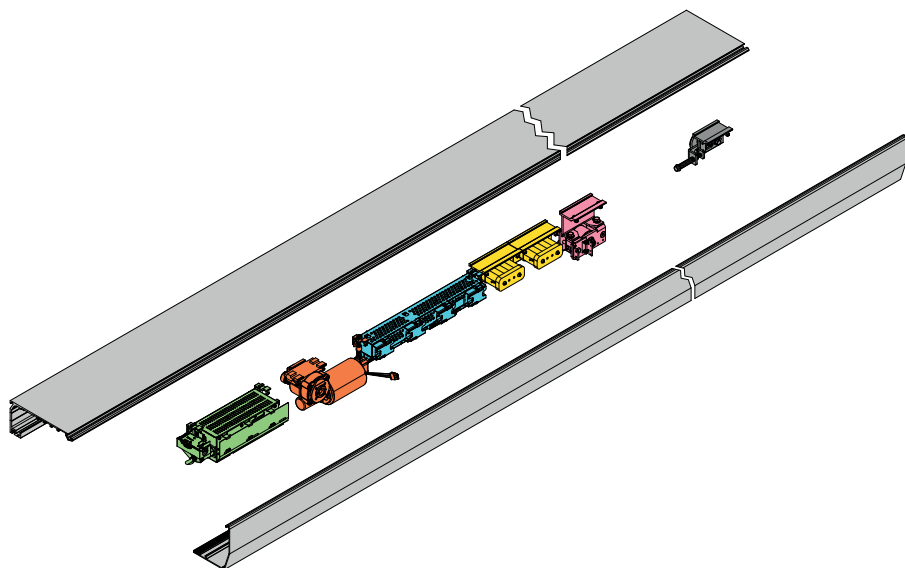

Ditec DAS200

Manuale Tecnico

DAS200HD-DAS200RF-DAS200RG

Automazione per porte scorrevoli

(Traduzione delle istruzioni originali)

Indice

	Argomento	Pagina
	Avvertenze generali per la sicurezza	3
	Dichiarazione di incorporazione CE	5
1.	Dati tecnici	6
2.	Installazione tipo	7
3.	Componenti principali	8
4.	Installazione automazione	9
4.1	Installazione /rimozione del cover	9
4.2	Installazione /rimozione del cover se installato sensore di presenza laterale	10
5.	Esempi di installazione	11
5.1	Esempio con utilizzo staffe attacco in dotazione	11
5.2	Esempi con DAS11M8	12
5.3	Esempi con DAS18M8	13
5.4	Esempio con DAS35M8	14
5.5	Esempio con DAS40M8	15
5.6	Esempio con ACV	15
6.	Preparazione dell'anta in cristallo	16
6.1	Installazione e regolazione delle ante	17
6.2	Installazione guide a pavimento	19
6.3	Installazione fermacinghia	19
6.4	Controllo e regolazione della cinghia	20
6.5	Posizionamento sensore sul cover	20
6.6	Fissaggio cavo sensore esterno	20
7.	Collegamenti elettrici	21
7.1	Collegamenti elettrici standard	22
7.2	Comandi quadro elettronico	24
7.2.1	Comandi	24
7.3	Modulo plus aggiuntivo DAS902MP (opzionale, obbligatorio su DAS200RF)	27
7.4	Comandi DAS902MP	28
8.	Regolazione e selezioni del quadro elettrico	30
8.1	Prova del display	31
8.2	Indicazione di stato sul display	31
9.	Avviamento	32
10.	Parametri	36
10.1	Configurazione parametri secondo la funzionalità	39
10.2	Parametri del quadro di controllo principale	36
11.	Esempi di collegamento	53
11.1	Combinazione di sensori di apertura e sicurezza + sensori di sicurezza in apertura	53
11.2	Interconnessione degli automatismi	56
11.2.1	Cavo d'interconnessione	56
11.2.2	Configurazione hardware per l'interconnessione	56
11.2.3	Configurazione parametro per l'interconnessione	57
11.3	Funzionalità dei selettori di funzionamento (OMS)	57
11.4	Sincronizzazione	58
11.5	Interblocco	58
12.	ENTREMATIc DOOR CONNECT App	60
13.	Controllo traffico entrata-uscita (Funzione da utilizzare con la App Entrematic Door Connect)	60
13.1	Traffico	60
13.2	Come funziona	61
13.3	Installazione	61
13.4	Sensori	62
13.5	Ottimizzazione delle prestazioni	62
14.	Risoluzione dei problemi	63
14.1	Indicazione Errore attivo	64
15.	Piano di manutenzione	69

Legenda



Questo simbolo indica istruzioni o note relative alla sicurezza a cui prestare particolare attenzione.



Questo simbolo indica informazioni utili al corretto funzionamento del prodotto.

Avvertenze generali per la sicurezza



ATTENZIONE! Importanti istruzioni per la sicurezza. Seguire attentamente queste istruzioni. La mancata osservanza delle informazioni contenute nel presente manuale può dare luogo a gravi infortuni alle persone o danni all'apparecchio.

Conservare le presenti istruzioni per futuri riferimenti.

Il presente manuale e quelli per eventuali accessori, si possono scaricare dal sito www.ditecautomations.com

Il presente manuale di installazione è rivolto esclusivamente a personale qualificato • L'installazione, i collegamenti elettrici e le regolazioni devono essere effettuati da personale qualificato nell'osservanza della Buona Tecnica e in ottemperanza alle norme vigenti • Leggere attentamente le istruzioni prima di iniziare l'installazione del prodotto. Una errata installazione può essere fonte di pericolo • Prima di iniziare l'installazione verificare l'integrità del prodotto •



I materiali dell'imballaggio (plastica, polistirolo, ecc.) non vanno dispersi nell'ambiente e non devono essere lasciati alla portata dei bambini in quanto potenziali fonti di pericolo • Non installare il prodotto in ambiente e atmosfera esplosivi: presenza di gas o fumi infiammabili costituiscono un grave pericolo per la sicurezza • Assicurarsi che l'intervallo di temperatura di operazione indicato nei dati tecnici sia compatibile con il luogo di utilizzo • Prima di installare la motorizzazione, verificare che la struttura esistente, nonché gli elementi di supporto e di guida, abbiano i necessari requisiti di robustezza e stabilità, controllare la stabilità e la scorrevolezza della parte guidata e assicurarsi che non sussista alcun rischio di deragliamenti o caduta. Apportare tutte le modifiche strutturali relative alla realizzazione dei franchi di sicurezza ed alla protezione o segregazione di tutte le zone di schiacciamento, cesoiamento, convogliamento e di pericolo in genere. Il costruttore della motorizzazione non è responsabile dell'inosservanza della Buona Tecnica nella costruzione degli in-fissi da motorizzare, nonché delle deformazioni che dovessero intervenire nell'utilizzo • I dispositivi di sicurezza (fotocellule, coste sensi-

bili, stop di emergenza, ecc.) devono essere installati tenendo in considerazione le normative e le direttive in vigore, i criteri della Buona Tecnica, l'ambiente di installazione, la logica di funzionamento del sistema e le forze sviluppate dalla porta o cancello motorizzati • I dispositivi di sicurezza devono proteggere eventuali zone di schiacciamento, cesoiamento, convogliamento e di pericolo in genere, della porta o cancello motorizzati. Applicare le segnalazioni previste dalle norme vigenti per individuare le zone pericolose • Ogni installazione deve avere visibile l'indicazione dei dati identificativi della porta o cancello motorizzati • Prima di collegare l'alimentazione elettrica accertarsi che i dati di targa siano rispondenti a quelli della rete di distribuzione elettrica. Prevedere sulla rete di alimentazione un interruttore/sezionatore onnipolare con distanza d'apertura dei contatti uguale o superiore a 3mm. Verificare che a monte dell'impianto elettrico vi sia un interruttore differenziale e una protezione di sovracorrente adeguati nell'osservanza della Buona Tecnica e in ottemperanza alle norme vigenti • Quando richiesto, collegare la porta o cancelli motorizzati ad un efficace impianto di messa a terra eseguito come indicato dalle vigenti norme di sicurezza • Prima di consegnare l'impianto all'utilizzatore finale, assicurarsi che l'automazione sia adeguatamente regolata per soddisfare le requisiti funzionali e di sicurezza, e che tutti i dispositivi di comando, di sicurezza e di sblocco manuale funzionino correttamente •



Durante gli interventi di manutenzione e riparazione, togliere l'alimentazione prima di aprire il coperchio per accedere alle parti elettriche • La rimozione del carter di protezione dell'automazione deve essere eseguita esclusivamente da personale qualificato •



La manipolazione delle parti elettroniche deve essere effettuata munendosi di bracciali conduttivi antistatici collegati a terra. Il costruttore della motorizzazione declina ogni responsabilità qualora vengano installati componenti incompatibili ai fini della sicurezza e del buon funzionamento • Per l'eventuale riparazione o sostituzione dei prodotti dovranno essere utilizzati esclusivamente ricambi originali • L'installatore deve fornire tutte le informazioni relative al funzionamento automatico, manuale e di emergenza della porta o cancello motorizzati, e consegnare all'utilizzatore dell'impianto le istruzioni d'uso e sicurezza.

Dichiarazione di incorporazione CE

Noi:
ASSA ABLOY Entrance Systems AB
Lodjursgatan 10
SE-261 44 Landskrona
Sweden

Dichiariamo sotto la nostra esclusiva responsabilità che il tipo di apparecchiatura con nome:

Ditec DAS200	operatore per porte scorrevoli, venduto anche in kit come articolo DAS200K1
Ditec DAS200HD	operatore per porte scorrevoli, venduto anche in kit come articolo DAS200HDK1
Ditec DAS200RG	operatore per porte scorrevoli, venduto anche in kit come articolo DAS200RGK1+DAS902MP
Ditec DAS200RF	operatore per porte scorrevoli, venduto anche in kit come articolo DAS200HDK1 + DAS200RFKA

E' conforme alle seguenti direttive e loro modifiche:

2006/42/CE	Direttiva Macchine (MD), relativamente ai seguenti requisiti essenziali di salute e sicurezza: 1.1.2, 1.1.3, 1.2.1, 1.2.2, 1.2.3, 1.2.4.2, 1.2.6, 1.3.9, 1.4.3, 1.7.2, 1.7.3, 1.7.4, 1.7.4.1, 1.7.4.2.
2014/30/UE	Direttiva Compatibilità Elettromagnetica (EMCD)
2011/65/UE	Restrizione delle sostanze pericolose (RoHS 2)
2015/863/UE	Restrizione delle sostanze pericolose (modifica RoHS 2)

Norme europee armonizzate che sono state applicate:

EN 60335 -1:2012/A2:2019	EN ISO 13849 -1:2015	EN 61000 -6-2:2005
EN 60335-2-103:2015	EN 16005:2012/AC:2015	EN 61000 -6-3:2007+A1:2011

Altre norme o specifiche tecniche che sono state applicate:

IEC 60335-1: 2010 ed.5	IEC 60335-2-103:2006+A1:2010	AutSchR: 1997
DIN 18650-1:2010	DIN 18650-2:2010	

Esame CE di tipo o certificato rilasciato da un organismo notificato o competente relativo all'apparecchiatura:

TÜV SÜD B 058029 0052 (Ditec DAS200)
TÜV SÜD B 058029 0053 (Ditec DAS200HD, Ditec DAS200RG)
TÜV SÜD B 058029 0054 (Ditec DAS200RF)

Il processo di produzione garantisce la conformità dell'attrezzatura con il fascicolo tecnico.

L'apparecchiatura non deve essere messa in servizio finché il sistema finito di ingresso automatico installato non è stato dichiarato conforme alla Direttiva Macchine 2006/42/CE.

Responsabile del fascicolo tecnico:







Matteo Fino
Business Area PGA
Ditec S.p.A.
Largo U. Boccioni, 1
21040 Origgio (VA)
Italy

Firmato a nome e per conto di ASSA ABLOY Entrance Systems AB da:

Luogo	Data	Firma	Posizione
Origgio	2021-11-15	 Matteo Fino	Presidente B.A. PGA

© ASSA ABLOY, All rights reserved

1. Dati tecnici

	Ditec DAS200	Ditec DAS200HD Ditec DAS200RF	Ditec DAS200RG
Alimentazione	100 V~ / 240 V~, -10%/ +10% 50/60 Hz	100 V~ / 240 V~, -10%/ +10% 50/60 Hz	100 V~ / 240 V~, -10%/ +10% 50/60 Hz
Potenza assorbita	Max 100 W	Max 250 W	Max 250 W
Potenza nominale alimentatore (PS)	75 W	150 W	150 W
Velocità massima di apertura (2 ante)	1,6 m/s	1,6 m/s	1,6 m/s
Portata massima	120 kg (1 anta) 200 kg (2 ante)	150kg (1 anta) DAS200HD 280 kg (2 ante) DAS200RF 240 kg (2 ante)	150 kg (1 anta) 280 kg (2 ante)
Intermittenza	S3=100%	S3=100%	S3=100%
Temperatura	 -20°C  +50°C	 -20°C  +50°C	 -20°C  +50°C
Grado di protezione	IP20 (SOLO PER USO INTERNO)	IP20 (SOLO PER USO INTERNO)	IP20 (SOLO PER USO INTERNO)
Quadro elettronico (MCU/MCU-ER)	1DAS20QE	1DAS20HDQE	1DAS20RGQE
Alimentazione accessori	24 V $\overline{\text{---}}$ 0,64 A	24 V $\overline{\text{---}}$ 1 A	24 V $\overline{\text{---}}$ 1 A
Test di durata	1.000.000 cicli	1.000.000 cicli	1.000.000 cicli

TIPO DI UTILIZZO	Ditec DAS200	Ditec DAS200HD	Ditec DAS200RF	Ditec DAS200RG
Porta scorrevole	●	●		
Via di fuga con sistema a sfondamento	●	●		
Via di fuga con sistema apertura ad elastico			●	
Via di fuga con sistema ridondante				●

2. Installazione tipo

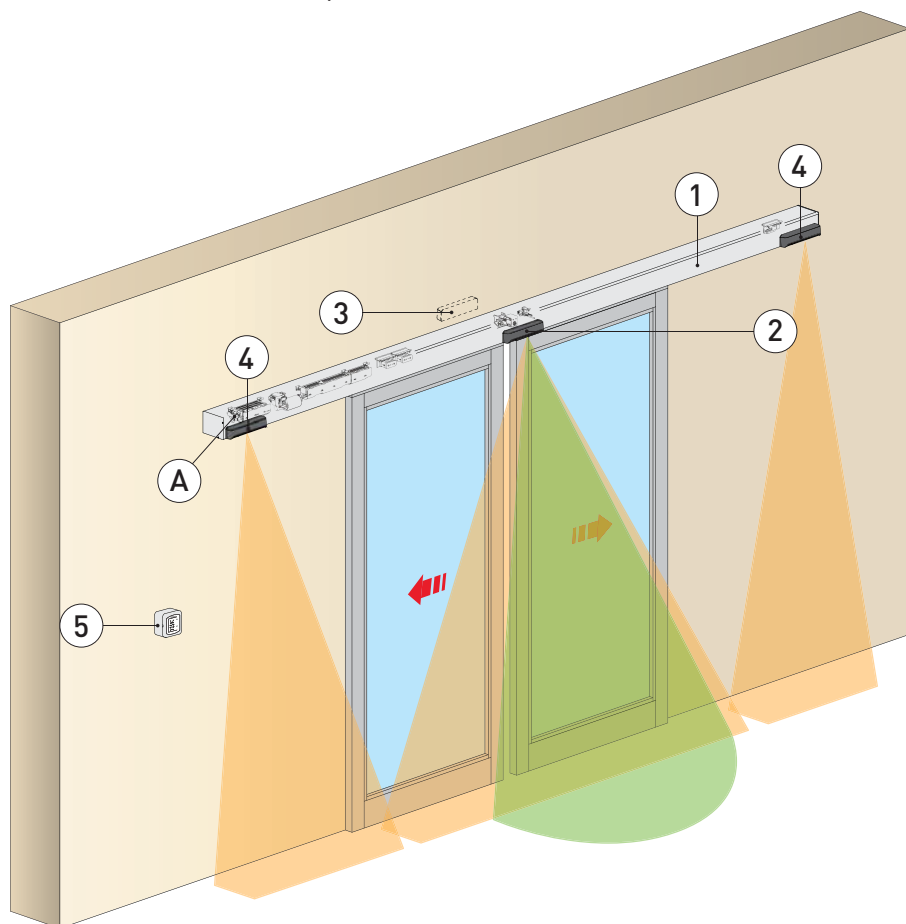

Rif.	Descrizione
1	Automazione per porte scorrevoli
2	Sensore combinato di apertura e di sicurezza in chiusura
3	Sensore di sicurezza in apertura
4	Sensore di sicurezza in chiusura
5	Selettore di funzioni
A	Collegare il cavo alimentazione ad un interruttore/sezionatore onnipolare con isolamento di categoria III e con distanza dei contatti uguale o superiore a 3mm. I collegamenti alla rete di distribuzione elettrica principale e degli accessori a bassissima tensione, devono essere fatti su tubazioni separate dalla connessione agli accessori di comando e sicurezza (SELV = Sicurezza per bassa tensione).

3. Componenti principali

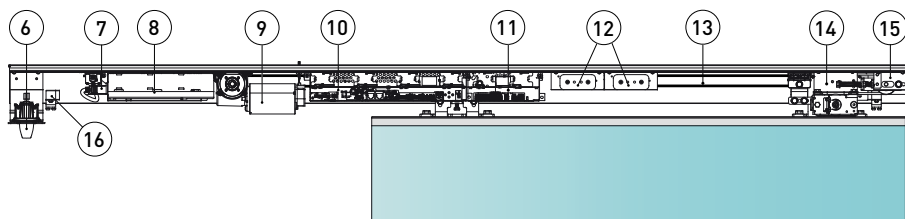

Rif.	Codice	Descrizione
6	DASLOKSB	Maniglia di sblocco integrata (opzionale)
7	-	Alimentazione di rete
8	1DAS20AL 1DAS20HAL	Alimentatore 75W (PS) Alimentatore 150W (PS)
9	1DAS20MR 1DAS20HMR 1DAS20RGMR	Motoriduttore DAS200 Motoriduttore DAS200HD Motoriduttore DAS200RG
10	1DAS20QE 1DAS20HDQE 1DAS20RGQE	Quadro elettronico DAS200 (MCU) Quadro elettronico DAS200HD-DAS200RF (MCU) Quadro elettronico DAS200RG (MCU-ER)
11	DAS902MP	Scheda modulo plus DAS902MP
12	DAS901BAT1 DAS902BAT2	Batterie 12V (selezionare parametro 43= 05) Batterie 24V (il fusibile nel cablaggio è T10A)
13	DAS802B50	Cinghia di trasmissione
14	DAS802LOK DAS802LOKA DAS802LOKB	Blocco standard. Blocca le ante quando non alimentato - LD Blocco antipanico. Blocca le ante quando alimentato - LDP Blocco bi-stabile -LDB
15	-	Rinvio cinghia
16	-	Finecorsa meccanici



NOTA: la garanzia di funzionamento e le prestazioni dichiarate si ottengono solo con accessori e dispositivi di sicurezza DITEC.

4. Installazione automazione

4.1 Installazione /rimozione del cover

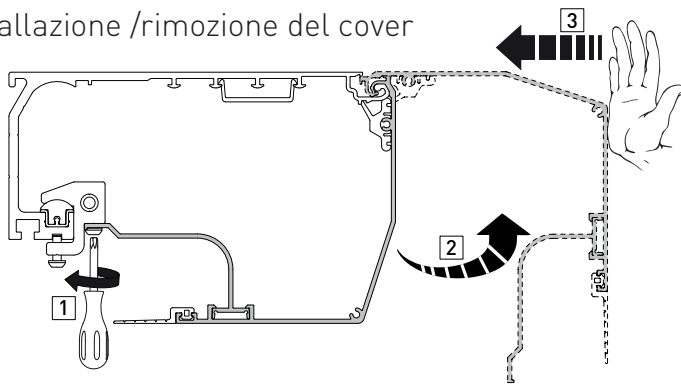

- Fissare e sbloccare il cover aperto come mostrato di seguito

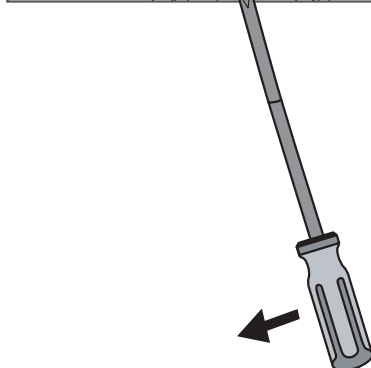
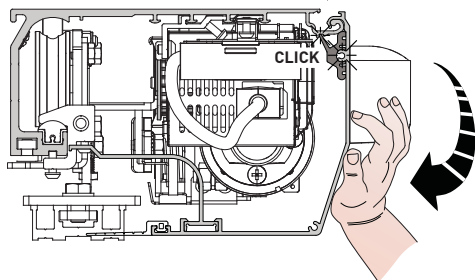
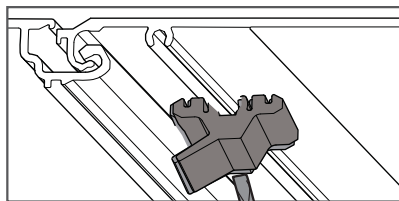
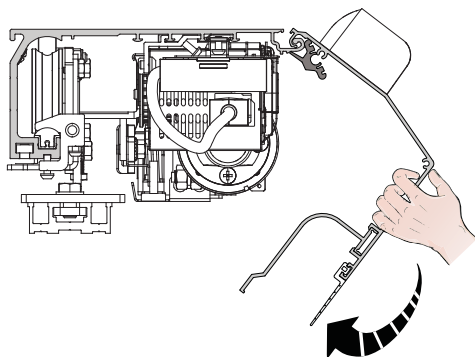
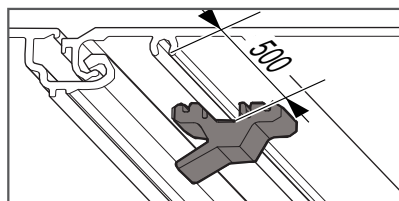
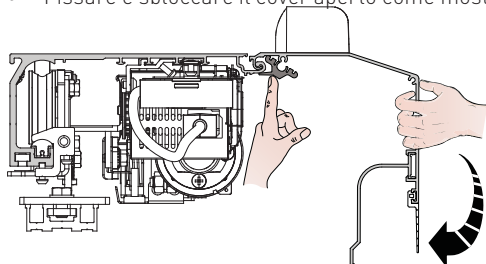

4.2 Installazione/rimozione del cover se installato sensore di presenza laterale

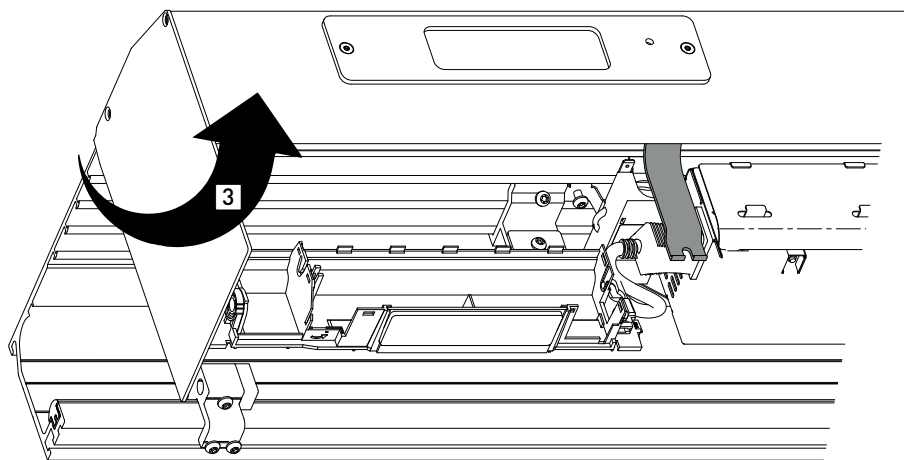
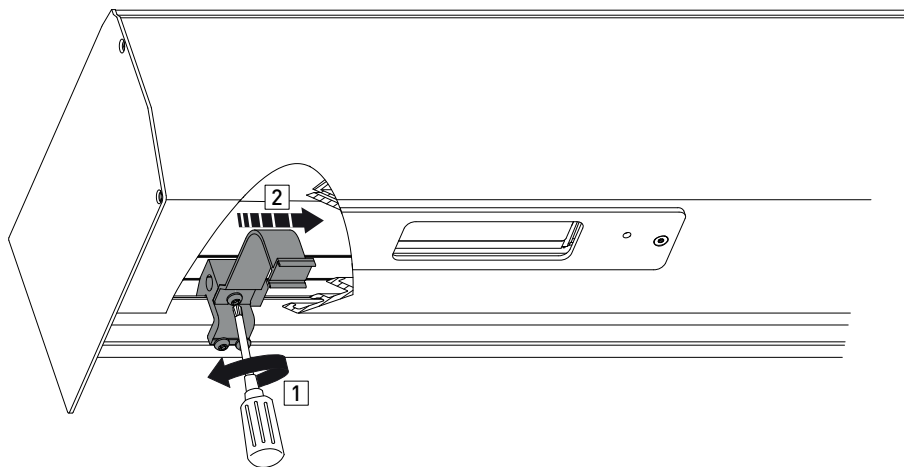

5. Esempi di installazione

5.1 Esempio con utilizzo staffe attacco in dotazione

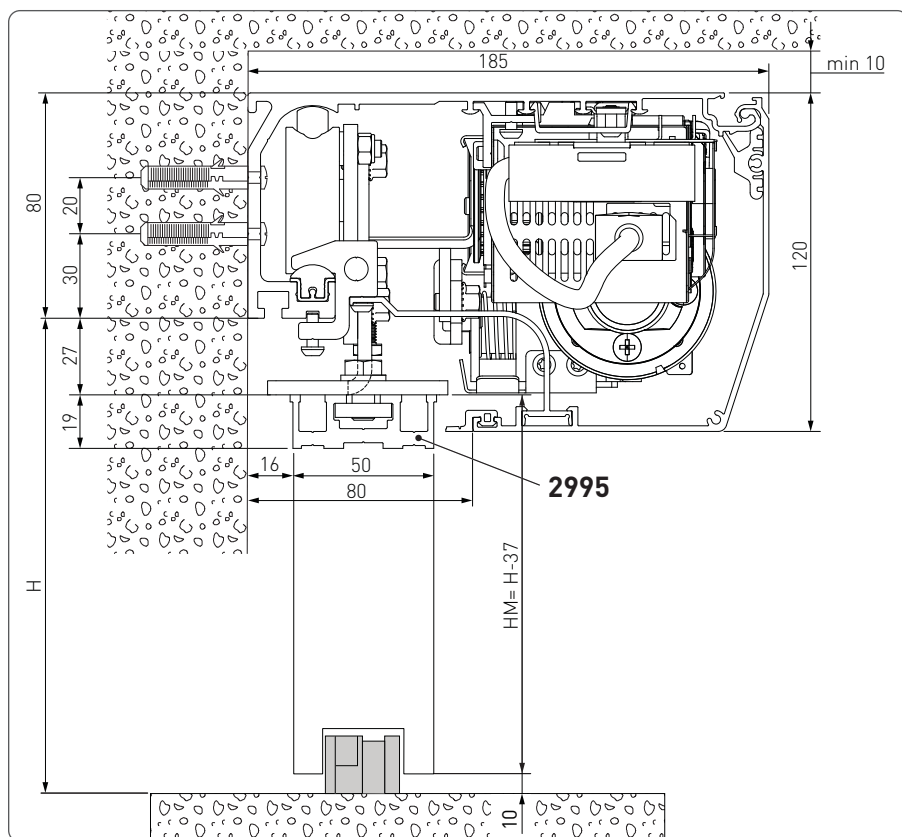

Tutte le misure riportate sono espresse in millimetri (mm), salvo diversa indicazione.

In figura sono riportate le misure di fissaggio a parete dell'automazione, considerando che le ante siano realizzate mediante profili non di nostra fabbricazione.

Se le ante vengono realizzate con profili DITEC della serie ALU/PAM: fare riferimento alle misure indicate nei relativi manuali.

Forare il cassonetto sulla linea di riferimento sul retro dello stesso e fissarlo con tasselli d'acciaio M6 Ø12 oppure viti 6MA. Distribuire i punti di fissaggio ogni 400mm circa.

Verificare che il cassonetto sia in bolla e il suo dorso risulti perpendicolare al pavimento e non deformato in senso longitudinale dalla forma della parete. Se la parete non è dritta o liscia bisogna predisporre delle piastre di ferro e su queste poi fissare il cassonetto.



ATTENZIONE: il fissaggio del cassonetto alla parete deve essere sicuro e adeguato al peso delle ante.



ATTENZIONE: Non danneggiare la guida di scorrimento per le ruote durante le lavorazioni. Pulire la guida.

5.2 Esempi con DAS11M8

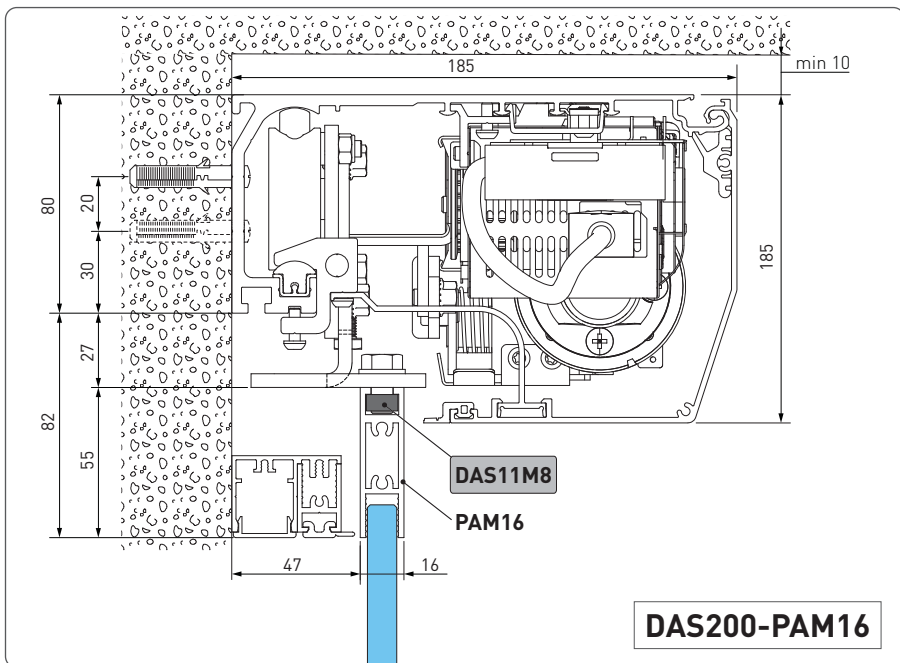
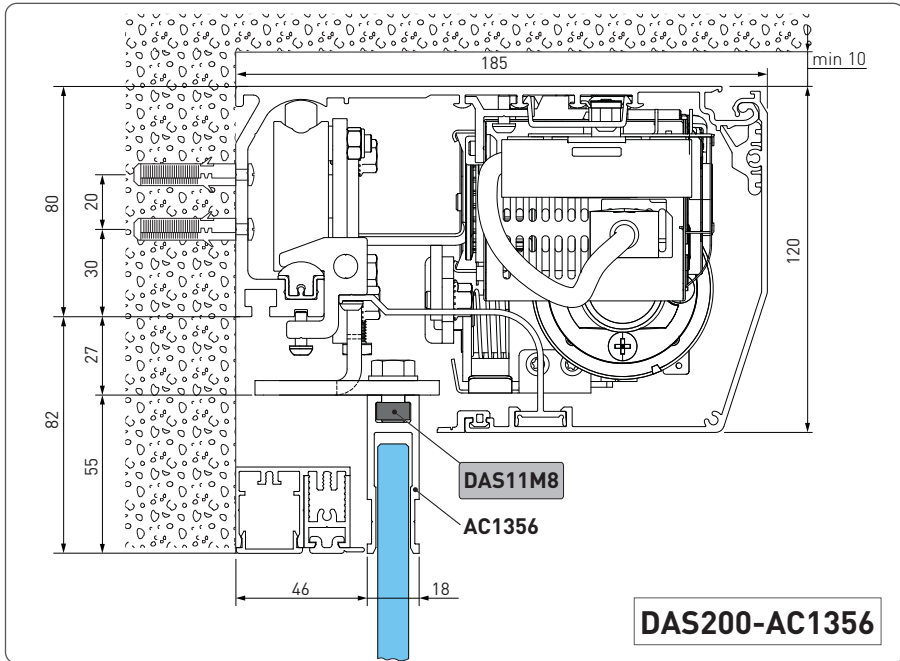

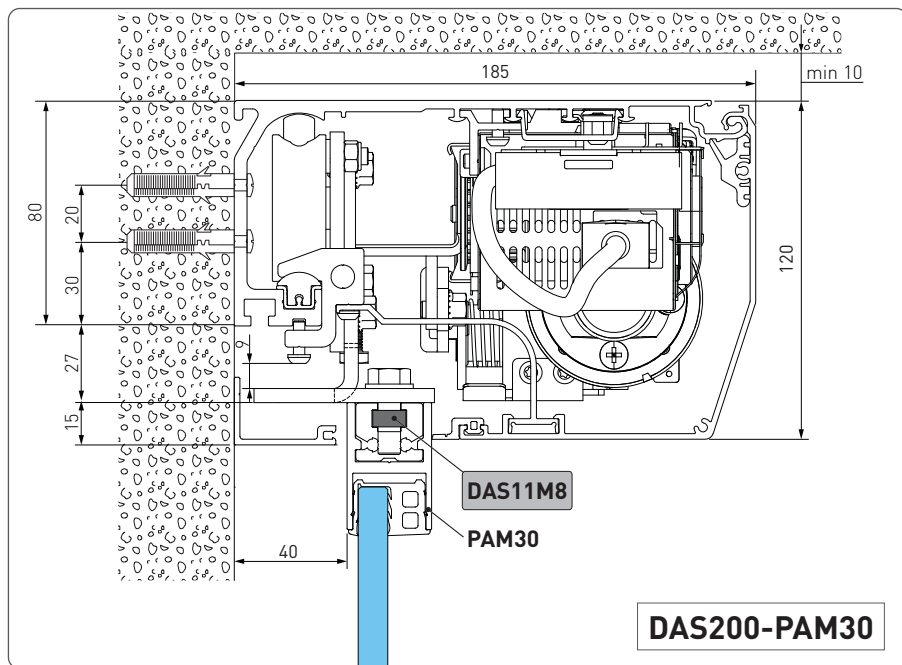

5.3 Esempi con DAS18M8

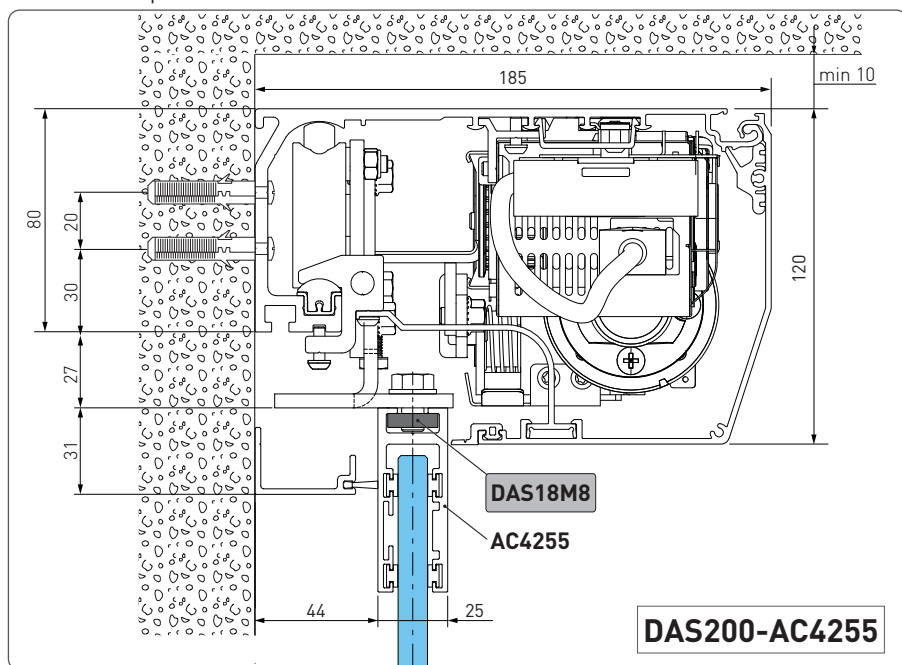

5.5 Esempio con DAS40M8

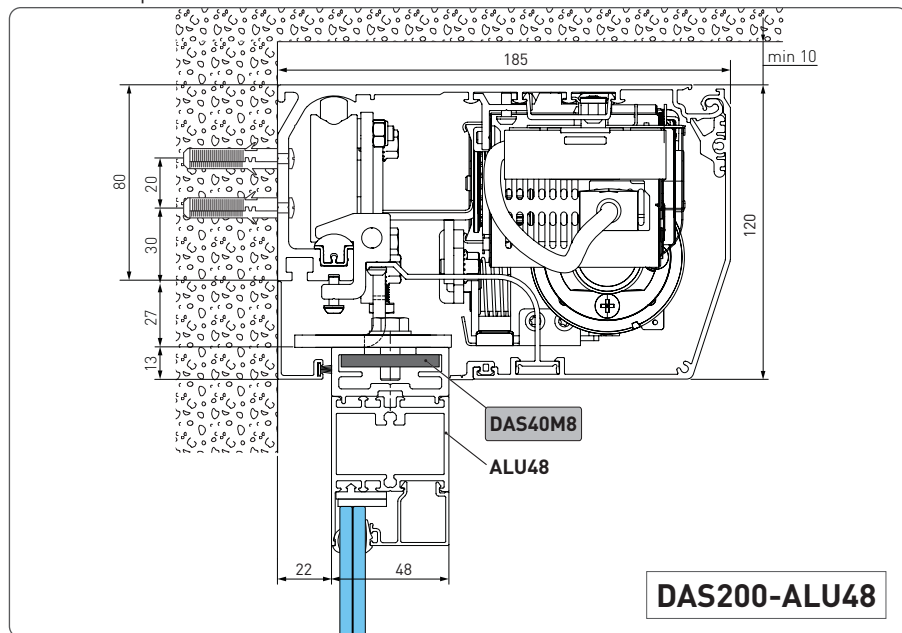

5.6 Esempio con ACV

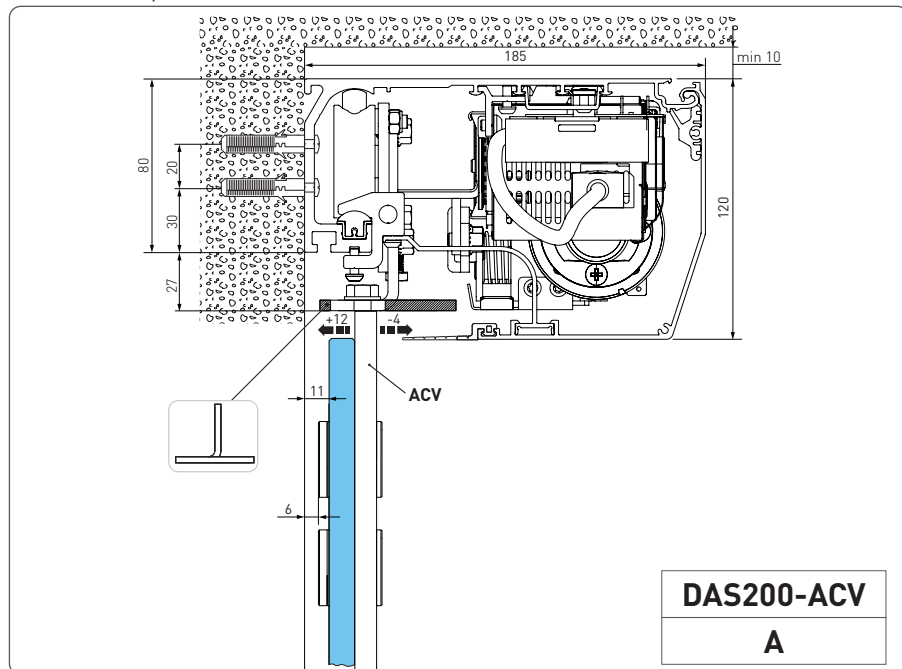

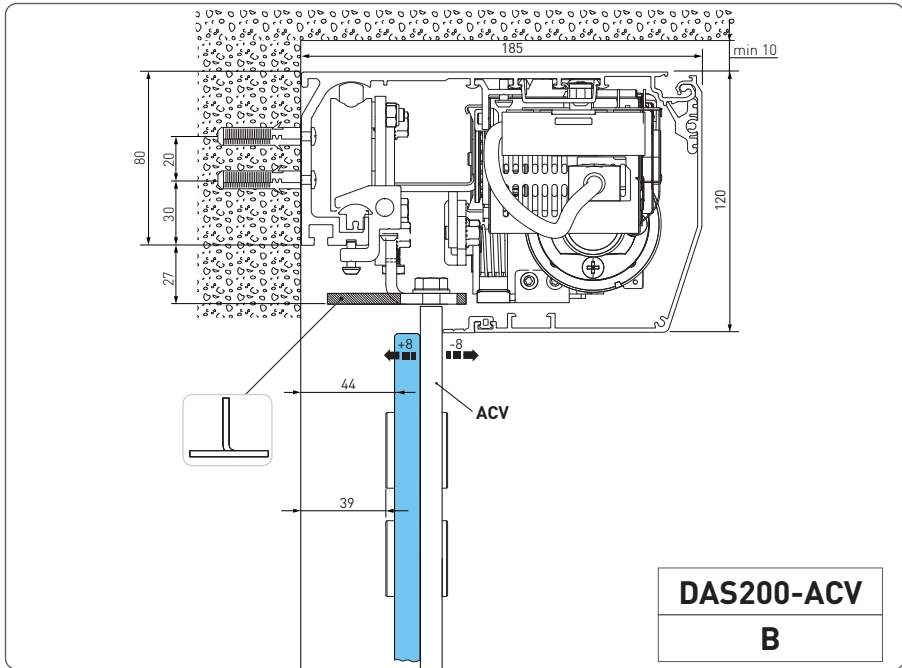

6. Preparazione dell'anta in cristallo

In figura sono riportate le misure delle lavorazioni del profilo di alluminio AC1356 e del cristallo. Il fissaggio prevede fori passanti $\varnothing 10$ sul profilo di alluminio e $\varnothing 15$ sul vetro. Il numero di fori ed il rispettivo interasse sono in funzione della larghezza dell'anta. E' consigliabile inserire del silicone tra lo spigolo del vetro e il fondo interno del profilo.

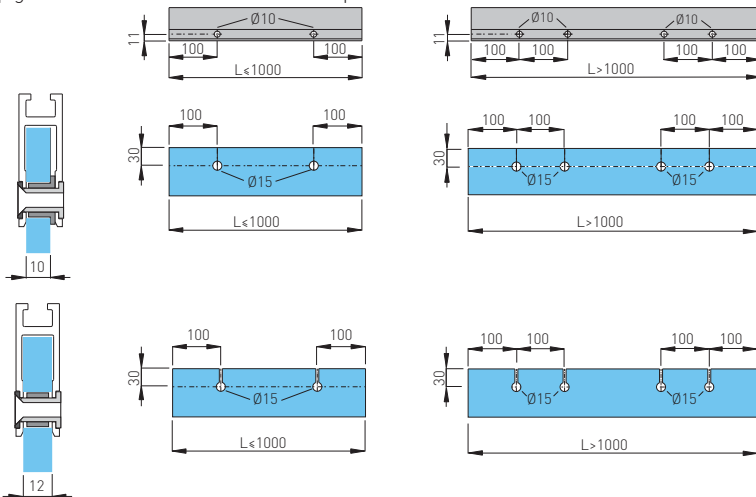

Per applicazioni con attacco anta in cristallo AC4255 oppure AC4870, consultare il relativo manuale.

6.1 Installazione e regolazione delle ante

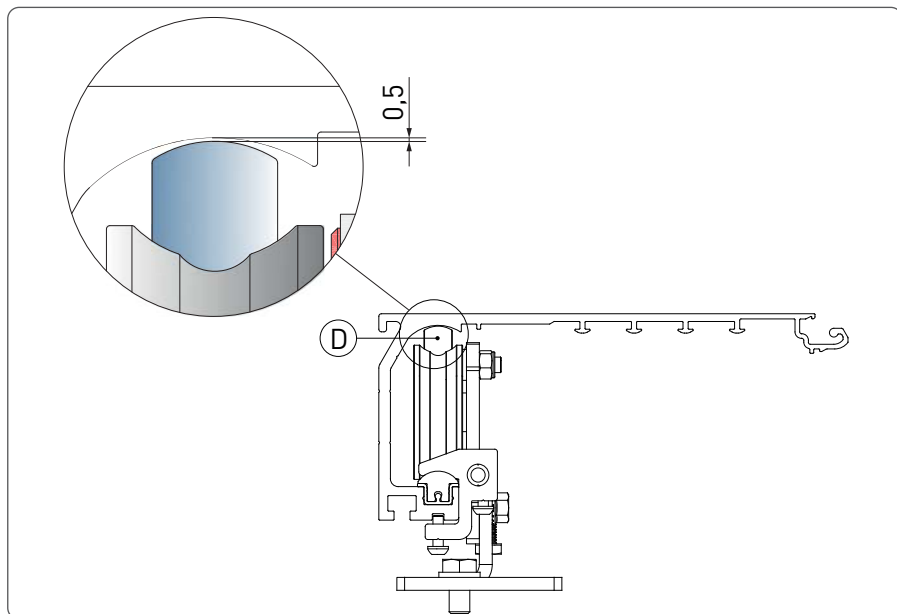
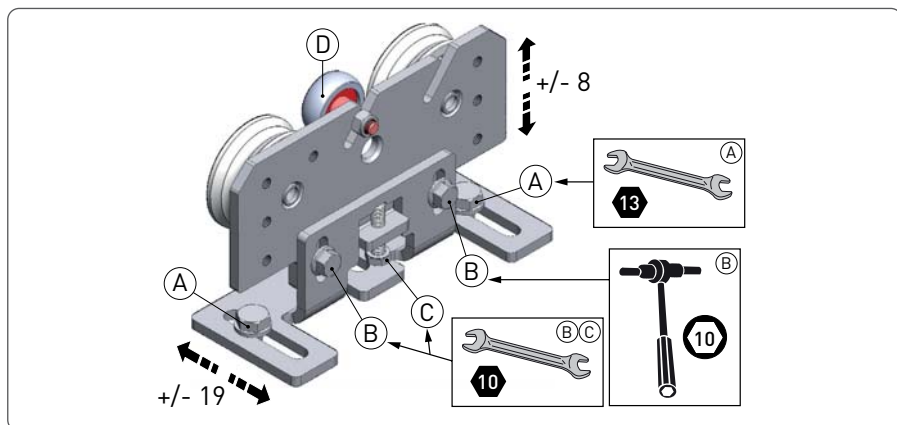

Verificare che la ruota centrale [D] sia regolata come indicato in figura.

Fissare le ante con le viti [A].

L'anta può essere regolata come mostrato in figura.

- Allentare le viti [B] e regolare l'altezza con le viti [C];
- Regolare la posizione laterale dell'anta con le viti [A];
- Verificare, muovendo l'anta a mano, che il movimento sia libero e senza attriti e che tutte le ruote appoggino sulla guida.



ATTENZIONE: per ante in solo vetro senza guarnizione, lasciare uno spazio di almeno 10mm nella posizione di chiusura per evitare contatto tra i cristalli.

Automazione con due ante

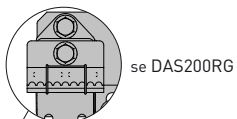
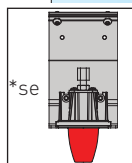
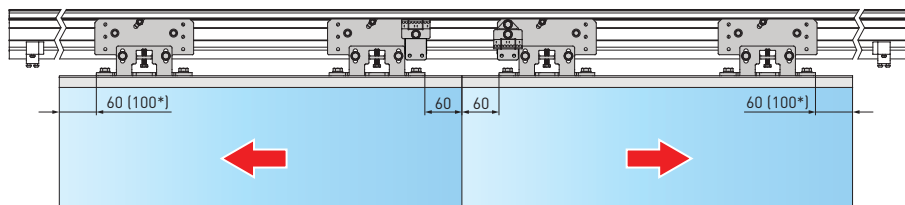

Automazione ad un'anta con apertura a destra

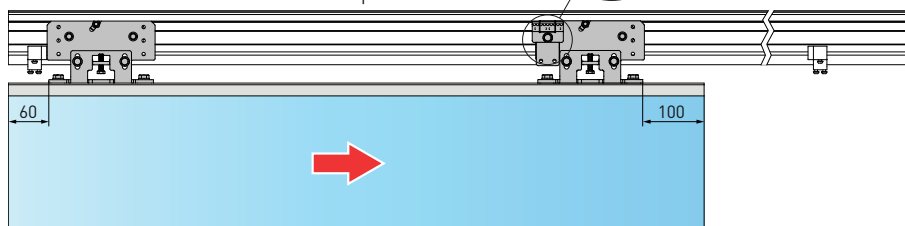

Automazione ad un'anta con apertura a sinistra

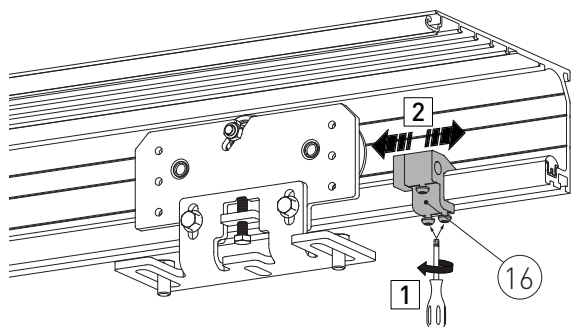
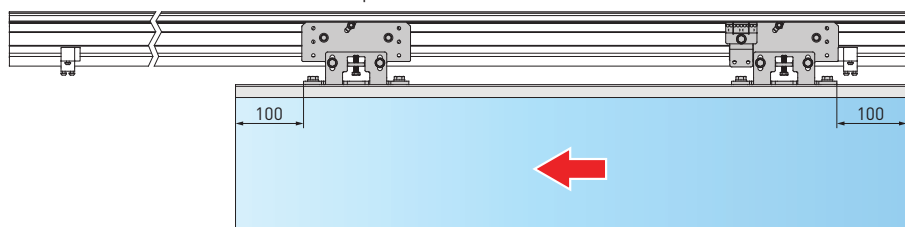

Posizionare i fermi battuta (16) sulle posizioni di apertura e chiusura.

Per le automazioni a 2 ante, viene fornito un terzo fermo battuta che deve essere posizionato vicino all'estremità del cassonetto per utilizzarlo come fermo per il supporto cover.

6.2 Installazione guide a pavimento

Le guide a pavimento devono essere di materiale antifrizione come PVC, NYLON, TEFLON.
E' preferibile che la lunghezza della guida a pavimento non sia maggiore del sormonto tra anta mobile e fisso, e che non entri nel vano passaggio.

Esempi di guide a pavimento:

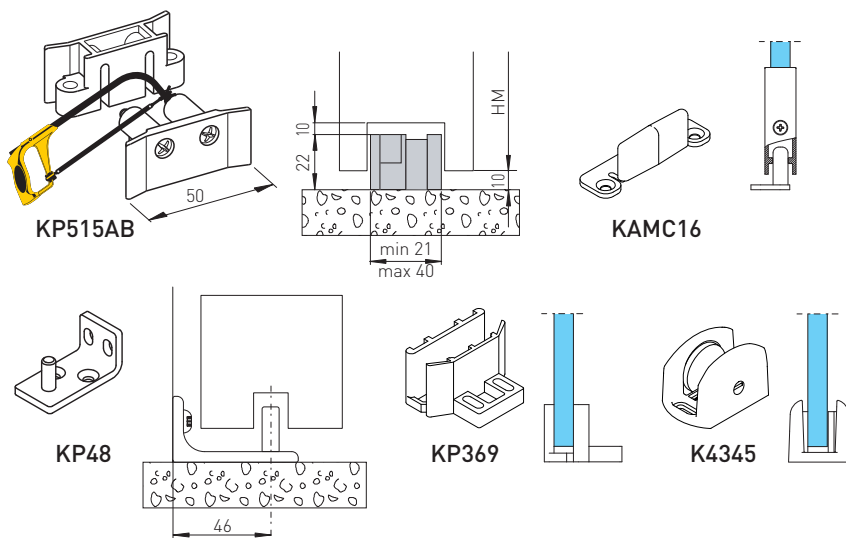

6.3 Installazione fermacinghia

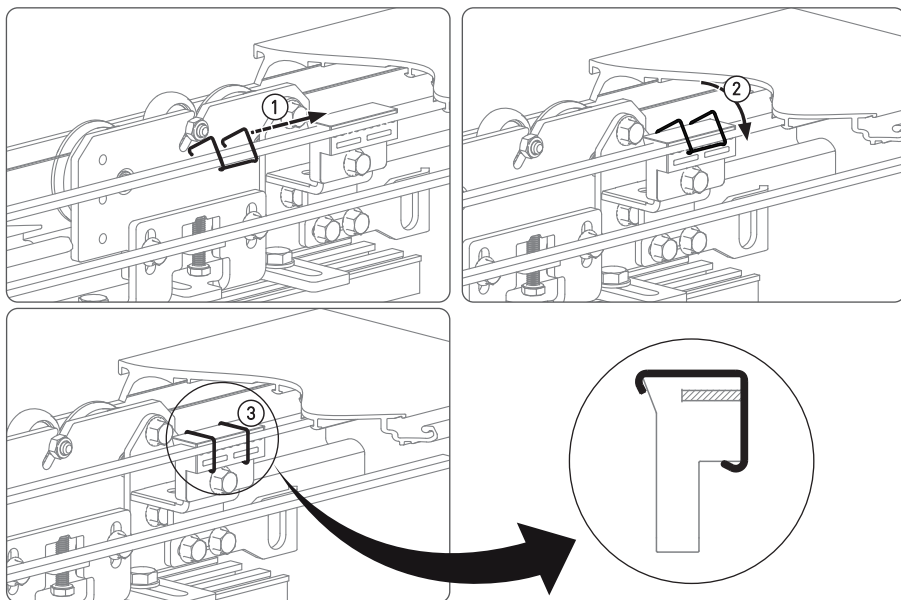

6.4 Controllo e regolazione della cinghia

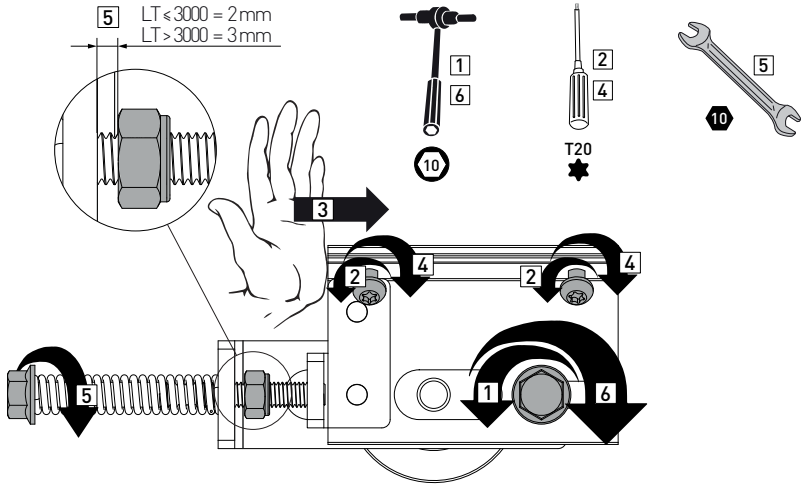

6.5 Posizionamento sensore sul cover

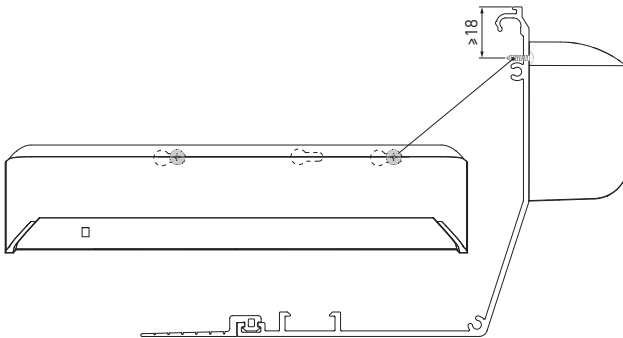

6.6 Fissaggio cavo sensore esterno (automazione a 2 ante)

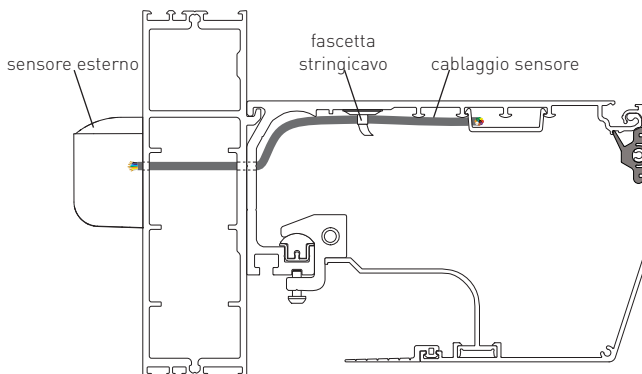

7. Collegamenti elettrici



Collegare l'automazione ad un efficace impianto di messa a terra eseguito come indicato dalle vigenti norme di sicurezza.

Durante gli interventi di installazione, manutenzione e riparazione, togliere l'alimentazione prima di aprire il coperchio per accedere alle parti elettriche.

La rimozione del carter di protezione dell'automazione deve essere eseguita esclusivamente da personale qualificato.

Prevedere sulla rete di alimentazione un interruttore/sezionatore onnipolare con distanza d'apertura dei contatti uguale o superiore a 3mm.

Verificare che a monte dell'impianto elettrico vi siano un interruttore differenziale e una protezione di sovracorrente adeguati.

Accertarsi che non siano presenti bordi taglienti che possano danneggiare il cavo di alimentazione.

Far sostituire dal produttore o da personale qualificato il cavo di alimentazione se dovesse risultare danneggiato.

- Utilizzare un cavo tipo H05RN-F 3G1,5 o H05RR-F 3G1,5.
- Rimuovere la protezione [1].
- Collegare il cavo alimentazione [2] al morsetto [4], e bloccarlo con il fermacavo [3].
- Riposizionare la protezione [1].
- Collegare il cablaggio [5] all'alimentatore [6].

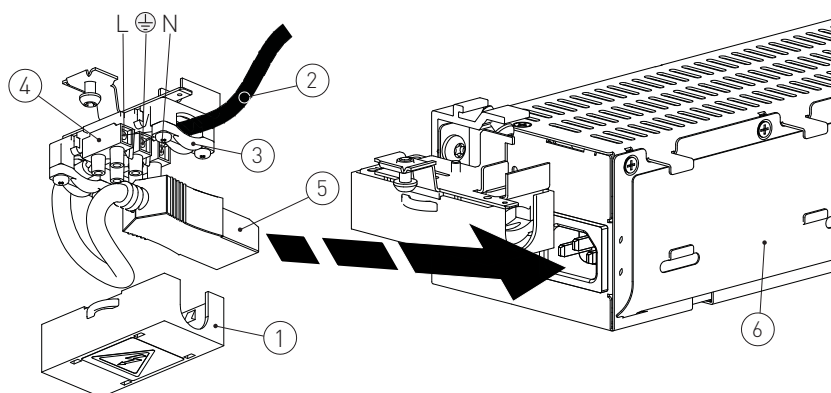

7.1 Collegamenti elettrici standard

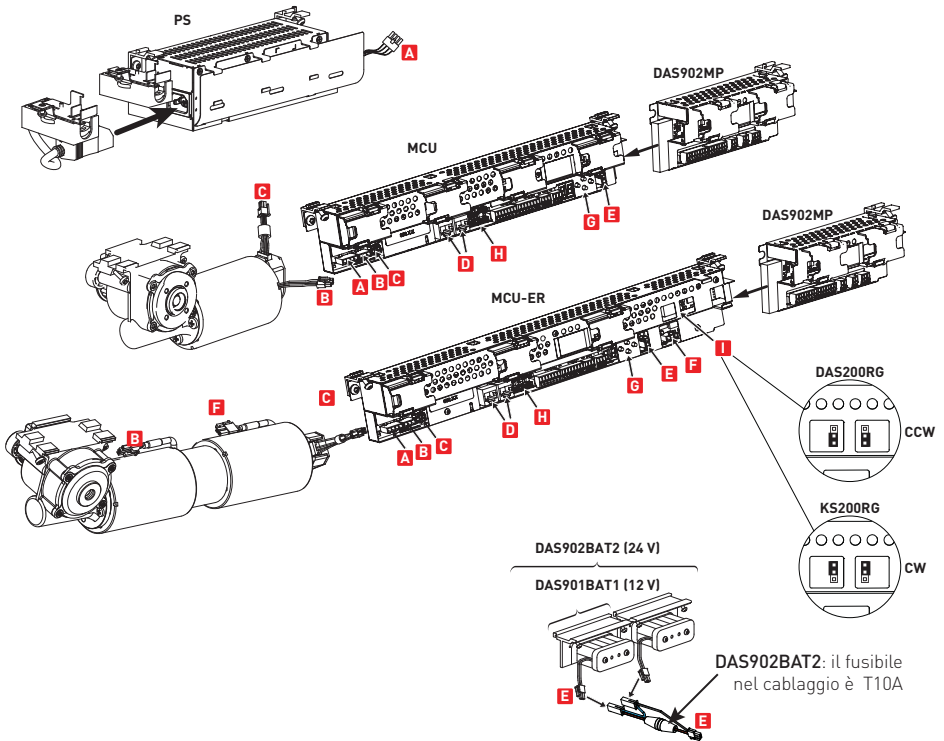

Sensore di presenza laterale 1
(rif contatto N.C 1-2) *

H

Sensore di presenza laterale 2
(rif contatto N.C 1-4) *

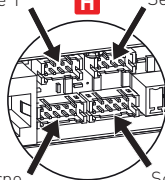

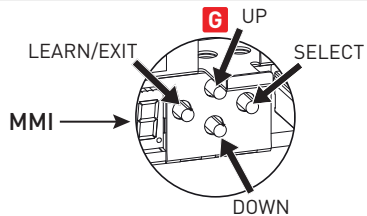

Sensore combinato interno
(rif contatto N.C 8-9) *

Sensore combinato esterno
(rif contatto N.C 8-11) *



* se si utilizzano questi collegamenti non si devono ponticellare i corrispettivi contatti N.C sul quadro di comando.

Uscita	Descrizione
	Collegamento alimentatore
	Collegamento motore
	Collegamento encoder
	<p>Consente il collegamento di:</p> <ul style="list-style-type: none"> - selettore (OMS); - collegamento in rete di automazioni interconnesse; - connettore per interfaccia Bluetooth (DAS900CTI). <p>LED verde: se questo LED è spento o lampeggia, significa che il quadro elettrico non funziona correttamente.</p> <p>JUMPER: Per interconnessione di più di due unità (quadri elettrici e/o selettore al bus esterno)</p>
	<p>Collegamento kit batterie DAS901BAT1 - DAS902BAT2 (obbligatorie su DAS200RG-DAS200RF-KS200RG)</p> <p>In assenza di tensione di rete l'automazione esegue una manovra di apertura (impostazione di fabbrica). Vedere parametri 10, 36, 38, 40, 41 e 43 per selezionare il funzionamento e il monitoraggio.</p> <p>i NOTA: il monitoraggio viene effettuato se il parametro 10 è impostato su 01.</p> <p>! ATTENZIONE: per consentire la ricarica, il kit batterie deve essere sempre collegato al quadro elettronico. Verificare periodicamente l'efficienza del kit batterie. Quando manca la tensione di rete, la porta può essere aperta con un comando apertura a chiave collegato tra 8-12.</p> <p>i NOTA: utilizzare batterie tipo 12V 1,2Ah NiMH. Se viene utilizzato un diverso tipo di batterie si possono danneggiare!</p> <p>NOTA: DAS902BAT2: il fusibile nel cablaggio è T10A.</p>
	Collegamento motore DAS200RG/KS200RG

7.2 Comandi quadro elettronico



Ponticellare i contatti N.C. se non utilizzati

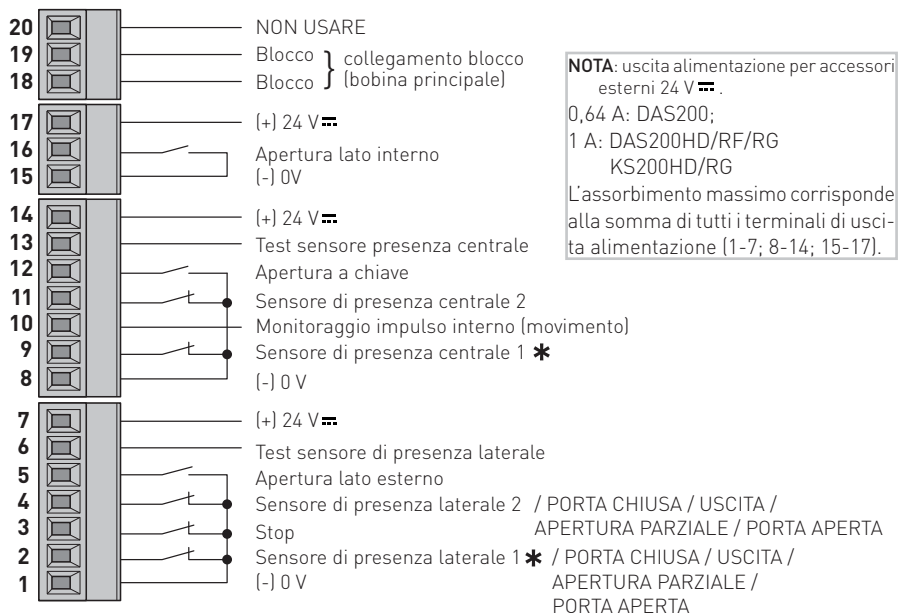

* utilizzare questo contatto se si collega solo un sensore.

7.2.1 Comandi



Contatto		Funzione	Descrizione
1 — 2 (rif.parametro 27) (se param. 2B= 00)	N.C.	SENSORE DI PRESENZA LATERALE 1	Collegare il sensore di presenza laterale 1 come indicato nell'esempio del paragrafo 11.

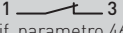
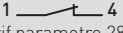

Funzioni supplementari contatto 1-2 (rif parametro 2B) disponibili su quadro elettrico con SW 7.0 e successivi

Contatto		Funzione	Descrizione
1 — 2 (se param. 2B= 01)	N.O.	PORTA CHIUSA	La porta si chiude e rimane chiusa e bloccata (se presente il blocco). Non consentito per vie di fuga, secondo EN16005 e DIN18650.
1 — 2 (se param. 2B= 02)	N.O.	USCITA	Consente il funzionamento monodirezionale dal lato interno della porta.
1 — 2 (se param. 2B= 03)	N.O.	APERTURA PARZIALE	Consente l'apertura parziale bidirezionale.
1 — 2 (se param. 2B= 04)	N.O.	PORTA APERTA	La porta si apre e rimane aperta.

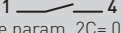
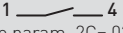
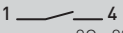
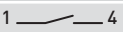
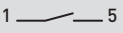
Contatto	Funzione	Descrizione
 (rif. parametro 46)	N.C. STOP	L'apertura del contatto di sicurezza provoca l'arresto del movimento. ATTENZIONE: quando il contatto viene richiuso, l'automazione si chiude. ATTENZIONE: l'apertura di emergenza (batteria 12 V) è prioritaria (= la porta si apre in caso di interruzione di alimentazione di rete anche se il contatto STOP è aperto).
 (rif. parametro 28) (se param. 2C= 00)	N.C. SENSORE DI PRESENZA LATERALE 2	Collegare il sensore di presenza laterale 2 come indicato nell'esempio del paragrafo 11.

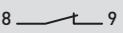
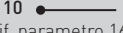
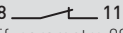
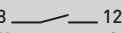
Funzioni supplementari contatto 1-4 (rif parametro 2C) disponibili su quadro elettrico con SW 7.0 e successivi.

Contatto	Funzione	Descrizione
 (se param. 2C= 01)	N.O. PORTA CHIUSA	La porta si chiude e rimane chiusa e bloccata (se presente il blocco). Non consentito per vie di fuga, secondo EN16005 e DIN18650.
 (se param. 2C= 02)	N.O. USCITA	Consente il funzionamento monodirezionale dal lato interno della porta.
 (se param. 2C= 03)	N.O. APERTURA PARZIALE	Consente l'apertura parziale bidirezionale.
 (se param. 2C= 04)	N.O. PORTA APERTA	La porta si apre e rimane aperta.
	N.O. APERTURA LATO ESTERNO	Collegare il sensore esterno come illustrato nell'esempio del paragrafo 11. La chiusura del contatto attiva una manovra di apertura.
 (rif. parametro 29)	TEST SENSORE DI PRESENZA LATERALE	Collegare il morsetto di test ai sensori laterali. Il morsetto 6 attiva un test dei sensori di sicurezza laterali prima di ogni operazione. Se il test fallisce appare un segnale di allarme sul display. La porta si aprirà e rimarrà aperta fino a quando l'anomalia non verrà eliminata.
	ALIMENTAZIONE ACCESSORI	Alimentazione accessori 24 V $\overline{\text{DC}}$
 (rif. parametro 07)	N.C. SENSORE DI PRESENZA CENTRALE 1	Collegare il sensore di presenza centrale -1 come indicato nell'esempio del paragrafo 11.
 (rif. parametro 16)	MONITORAGGIO IMPULSO INTERNO	Collegare il morsetto di test al sensore centrale su vie di fuga. Se il test fallisce appare un segnale di allarme sul display. La porta si aprirà e rimarrà aperta fino a quando l'anomalia non verrà eliminata.
 (rif. parametro 08)	N.C. SENSORE DI PRESENZA CENTRALE 2	Collegare il sensore di presenza centrale -2 come indicato nell'esempio del paragrafo 11.
 (rif. parametro 04)	N.O. APERTURA A CHIAVE	La chiusura del contatto mediante un comando a chiave attiva una manovra di apertura e una manovra di chiusura dopo il tempo selezionato da menù 04. Se utilizzato per l'apertura da modalità PORTA CHIUSA: <ul style="list-style-type: none"> In presenza di alimentazione di rete o con batterie di continuità, un comando 8-12 apre la porta parzialmente (rif. parametro 11) e chiude dopo il tempo selezionato da parametro 04. In assenza di alimentazione di rete, un comando 8-12 riattiva le batterie, se presenti, per il tempo necessario ad effettuare una apertura totale e poi le batterie vengono scollegate dal quadro elettrico.

Contatto		Funzione	Descrizione
13 ● — (rif. parametro 09)		TEST SENSORE DI PRESENZA CENTRALE	Collegare il morsetto di test dei sensori di presenza. Il comando 13 attiva un test sui sensori centrali di sicurezza prima di ogni manovra. Se il test fallisce, appare un messaggio di errore sul display. La porta si aprirà e rimarrà aperta fino a quando l'anomalia non verrà eliminata.
8 ● — - 14 ● — +		ALIMENTAZIONE ACCESSORI	Alimentazione accessori 24V 
15 — / — 16	N.O.	APERTURA LATO INTERNO	Collegare il sensore di presenza centrale come indicato nell'esempio del paragrafo 11. La chiusura del contatto attiva la manovra di apertura della porta.
15 ● — - 17 ● — +		ALIMENTAZIONE ACCESSORI	Alimentazione accessori 24V 
18 ● —  — 19 (rif. parametro 05)		COLLEGAMENTO BLOCCO (bobina principale)	Uscita per collegamento blocco elettromeccanico (opzionale). Il blocco è selezionato automaticamente nella fase di apprendimento (eccetto blocco bistabile).

7.3 Modulo plus aggiuntivo DAS902MP (opzionale, obbligatorio su DAS200RF)

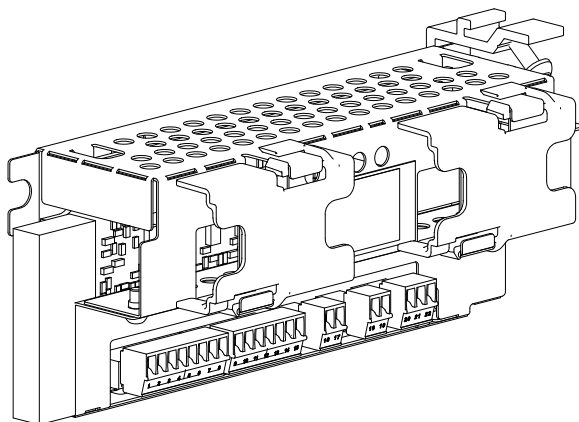

Per funzionalità extra come:

- comando di chiusura;
- comando "infermiere";
- comando apertura/chiusura;
- comando di apertura di emergenza;
- blocco bistabile;
- collegamento per modalità tipo selettore di funzioni;
- impulso antincendio;
- disattivazione funzione di sostenibilità;
- uscita relè per errore esterno o indicazione di stato, max 15 W, 42 V~ / 30V $\overline{\text{DC}}$ (SELV), solo carichi resistivi;
- secondo impulso interno monitorato;
- impulso di abilitazione del selettore di funzionamento COM500ER.

7.4 Comandi DAS902MP

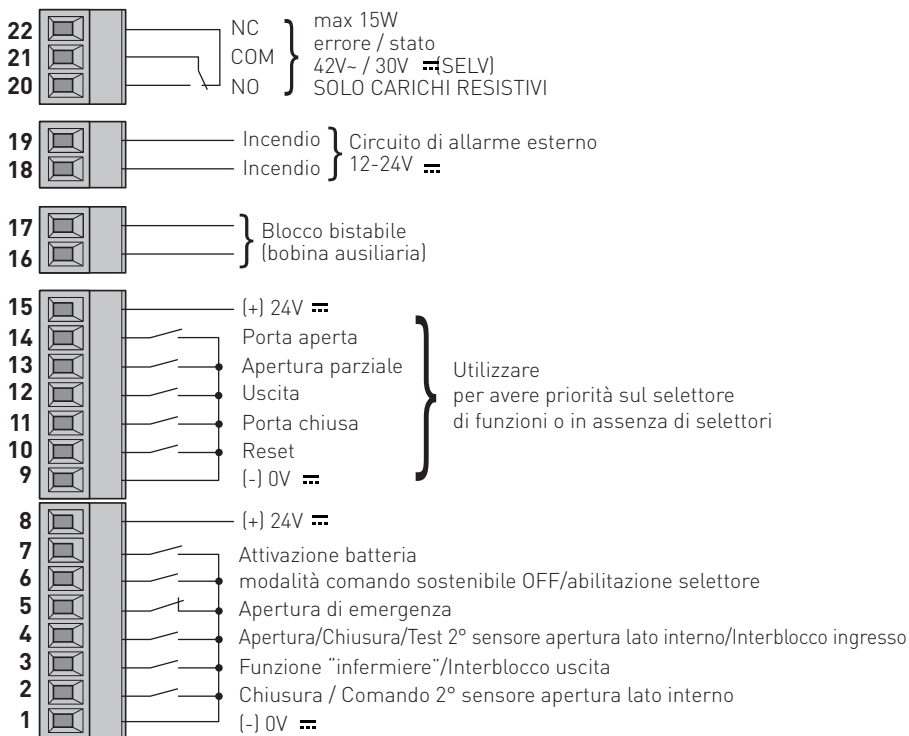

Contatto	Funzione	Descrizione
1 — 2 (rif. parametro 93)	N.O.	a) CHIUSURA b) SENSORE DI APERTURA LATO INTERNO
1 — 3 (rif. parametro 90)	N.O.	a) FUNZIONE "INFERMIERE" b) INTERBLOCCO USCITA
1 — 4 (rif. parametro 91-92)	N.O.	a) APERTURA/CHIUSURA b) TEST 2° SENSORE APERTURA LATO INTERNO c) INTERBLOCCO INGRESSO
1 — 5 (rif. parametro 96)	N.C.	APERTURA DI EMERGENZA

Utilizzare per impulso di apertura di emergenza per vie di fuga (DAS200RG / DAS200RF / KS200RG) con qualsiasi impostazione del selettore funzioni in presenza di alimentazione di rete. Se è necessario aprire le porte anche in assenza di alimentazione di rete, collegare un doppio pulsante N.O. / N.C. ai contatti 1-5 e 1-7:



1 — 6 (rif. parametro 99)	a) COMANDO SOSTENIBILE OFF b) ABILITAZIONE SELETTORE	a) Disabilita la modalità "Sostenibile". b) Abilitazione del selettore di funzionamento con una chiave (solo COM500ER).
1 — 7	N.O. ATTIVAZIONE BATTERIA IN MANCANZA DI ALIMENTAZIONE DI RETE	Un comando apre completamente la porta, che poi si ferma aperta. Utilizzato per apertura di emergenza anche in assenza di alimentazione di rete in abbinamento al contatto 1-5 con qualsiasi impostazione del selettore. Vedere contatto 1-5 per il collegamento.
1 — - 8 — +	ALIMENTAZIONE ACCESSORI	Alimentazione accessori 24 V $\overline{\text{V}}$

Collegamento funzioni supplementari (rif. parametro 97)

(Non consentito per vie di fuga, secondo EN16005 e DIN18650)

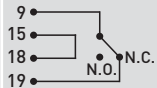
Contatto	Funzione	Descrizione
9 — 10	N.O. RESET	Annulla tutti i dati di posizione acquisiti dal quadro elettronico.
9 — 11	N.O. PORTA CHIUSA	La porta si chiude e rimane chiusa e bloccata (se è presente il blocco).
9 — 12	N.O. USCITA	Consente il funzionamento monodirezionale dal lato interno della porta.
9 — 13	N.O. APERTURA PARZIALE	Consente l'apertura parziale bidirezionale.
9 — 14	N.O. PORTA APERTA	La porta si apre e rimane aperta.
9 — - 15 — +	ALIMENTAZIONE ACCESSORI	Alimentazione accessori 24 V $\overline{\text{V}}$.

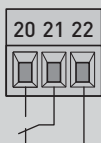
Contatto	Funzione	Descrizione
16 — 17 (rif. parametro 98)	BLOCCO BISTABILE (BOBINA AUSILIARIA)	Uscita per alimentazione dispositivo di blocco bistabile (bobina ausiliaria).
18 — 19 — (rif. parametro 36)	COLLEGAMENTO CIRCUITO ALLARME INCENDIO	Chiusura/apertura antincendio Esempi di collegamento: 18 — Circuito di allarme esterno 12-24 V $\overline{\text{V}}$. 19 — oppure 

Contatto	Funzione	Descrizione
	ERRORE / STATO	È possibile collegare un dispositivo di segnalazione stato porta/allarme. max 15 W 42 V~ /30 V $\overline{\text{V}}$ (SELV) solo carichi resistivi  NOTA: per configurazione relè utilizzare DAS900CT.

8. Regolazione e selezioni del quadro elettrico

Il quadro elettrico ha un display a due cifre che mostra lettere e/o numeri.
Sono presenti 4 pulsanti. (MMI)

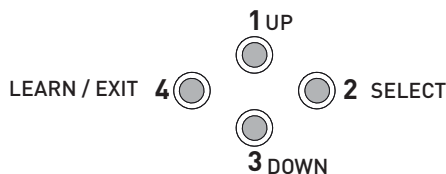



La procedura di accensione del display è la seguente:



premere il tasto 2-SELECT per avviare il test del display



i **NOTA:** verificare che tutti e sette i segmenti dei due display si accendano correttamente per evitare una errata lettura.

- **1 UP:** per incrementare il numero del parametro o del valore in esso contenuto;
- **2 SELECT:** per entrare in un parametro o nel valore da programmare in memoria;
- **3 DOWN:** per diminuire il numero nel menù parametro e del valore in esso contenuto;
- **4 LEARN/EXIT:**
 - **LEARN** ha 3 funzioni:
 1. Apprendimento rapido. Premendo per oltre 1 secondo ma meno di 2 vengono riconosciuti gli accessori elettronico collegati al quadro.
 2. Apprendimento normale. Premendo per più di 2 secondi il display lampeggia . Dopo due secondi dal rilascio del pulsante inizia un ciclo di apprendimento completo, effettuando una manovra di apertura e chiusura, per effettuare le operazioni descritte al capitolo 8.
 3. Ritorno alle impostazioni di fabbrica. Premendo per più di 10 secondi il quadro elettrico torna alle impostazioni di fabbrica .
 - **EXIT** esce dal menù parametro o valore senza salvare. Se non premuto **EXIT** il quadro torna nella visualizzazione di default  dopo 3 minuti di inattività.

i **NOTA:** il valore impostato viene memorizzato dal quadro premendo **SELECT**, a prescindere che il valore sia stato modificato o no. Quindi premere **EXIT** se non si vuole memorizzare il valore.

Quando viene programmato un valore, quel parametro viene escluso dal ciclo di apprendimento, anche se si esegue un nuovo ciclo di apprendimento quel valore non verrà modificato. Per includere nuovamente i parametri nel ciclo di apprendimento è necessario settare impostazioni di fabbrica.

8.1 Prova del display

- Quando il display visualizza , premere il pulsante SELECT e ciascuno dei due display visualizza i segmenti rotanti per prova.
- Verificare che tutti i sette segmenti delle due finestre del display siano accesi durante il test. In caso contrario, si rischia di interpretare erroneamente le cifre visualizzate da un display difettoso.
- Al termine del test dei display, vengono visualizzate due cifre fisse che rappresentano il primo parametro.

Display	Carattere	Display	Carattere	Display	Carattere	Display	Carattere	Display	Carattere
	0		5		A		e		S
	1		6		b		F		t
	2		7		C		n		
	3		8		d		o		
	4		9		E		P		

8.2 Indicazione di stato sul display

Il display visualizza i diversi impulsi che sono attivi. La visualizzazione dello stato inizia mostrando  per Stato, quindi uno o più numeri che rappresentano i diversi impulsi attivi nell'automatismo.

I diversi impulsi sono:

- 00= Impulso a chiave
- 01= Impulso interno
- 02= Impulso esterno
- 03= Impulso di sincronizzazione
- 04= Impulso interblocco interno
- 05= Impulso di presenza1
- 06= Impulso di presenza 2
- 07= Impulso di presenza laterale 1
- 08= Impulso di presenza laterale 2
- 09= Impulso di stop
- 10= Impulso di apertura di emergenza
- 13= Impulso di chiusura
- 14= Impulso "infermiere"
- 24= Impulso Push and Go
- 25= Impulso di apertura-chiusura
- 28= Impulso antincendio
- 47= Disabilitazione interblocco (non utilizzata)

9. Avviamento



NOTA: per DAS200RF seguire la procedura di avviamento indicata nel manuale kit DAS200RFKA - IP2351.



Prima di effettuare qualsiasi operazione assicurarsi che l'automazione non sia alimentata e che le batterie siano scollegate.

Quando si installa l'automatismo procedere all'avvio e alla regolazione nel seguente ordine:

1. Collegare gli accessori, sensori di apertura e sicurezza, blocchi, batterie e selettore
2. Ponticellare i contatti di sicurezza **1-2, 1-3, 1-4, 8-9, 8-11** sul quadro elettrico e **1-5** sul modulo plus DAS902MP se non utilizzati.

NOTA: Far riferimento a capitolo 7.1 " H"

3. Collegare l'alimentazione di rete all'automazione.
4. **Impostare i seguenti parametri:**

Parametro	Descrizione	Impostazioni
05	Selezione tipo blocco (sul quadro principale di comando)	KS200HD/RG. Il blocco non viene acquisito automaticamente, selezionare manualmente: 00= nessun blocco 01= blocco antipanico su cinghia (KS802BLOKA-LDP) e blocco bistabile su cinghia (KS802BLOKB-LDB) 02= blocco standard su cinghia (KS802BLOK- LD) DAS200/HD/RF/RG. Il blocco bistabile DAS802LOKB non viene acquisito automaticamente, selezionare 12 * 10= nessun blocco, settaggio automatico 11= blocco antipanico (DAS802LOKA-LDP), settaggio automatico 12= blocco standard (DAS802LOK-LD), settaggio automatico, e blocco bistabile (DAS802LOKB-LDB), settaggio manuale
06	Sblocco	00= Disabilitato 01= Abilitato Su DAS200RF impostare 01 * . Se si seleziona manualmente il tipo di blocco (parametro 5) impostare 01 * .
09	Test sensore di presenza centrale	00= nessun sensore da monitorare installato (impostazione di fabbrica). 01= sensore di presenza 1 (impostare, se installato, un sensore di presenza da monitorare). 02= sensore di presenza 1 e 2 (impostare, se installati, due sensori di presenza da monitorare).
12	Selezione senso di apertura	00= anta singola apre a destra. 01= anta singola apre a sinistra o due ante (impostazione di fabbrica). NOTA: su DAS200RG e KS200HD/RG questo parametro non è selezionabile, il senso di apertura si definisce con la posizione delle staffa attacco cinghia.
16	Monitoraggio impulso interno (movimento)	Secondo EN16005 o DIN18650, è necessario monitorare gli impulsi interni per le vie di fuga. 00= disabilita il monitoraggio. 01= abilita il monitoraggio. NOTA: su DAS200RF impostare 01 * . NOTA: su DAS200RG e KS200RG questo parametro è impostato a 01 * .
29	Test sensore di presenza laterale	00= nessun sensore da monitorare installato (impostazione di fabbrica) 01= sensore di presenza 1 (impostare, se installato, un sensore di presenza da monitorare). 02= sensore di presenza 1 e 2 (impostare, se installati, due sensori di presenza da monitorare).
67	Selezione tipo automazione	00= automazione ad 1 anta * . 01= automazione a 2 ante * .
98	Configurazione blocco contatto 16-17 DAS902MP	NOTA: selezionare SOLO se installato blocco bistabile DAS802LOKB /KS802BLOKB. 11= blocco bistabile.

99	Funzione contatto 6 - DAS902MP	00= disattivato. 01= disabilita modalità sostenibile. 02= abilitazione del selettore di funzionamento con una chiave (solo COM500ER).
B1	Blocco del selettore (per COM500ES, COM501ES/ER, COM502ES/ER)	00= nessun codice di accesso (non usare per vie di fuga). 01= premere per 2s, possibile uso con COM500ES, COM501ES, COM502ES (non usare per vie di fuga). 02= codice di accesso, possibile uso con COM500ES(non usare per vie di fuga), COM501ES, COM502ES. 03= chiave (da utilizzare con COM501ER e COM502ER).

* Se si utilizza il Configuration Tool CT, disabilitare "l'accesso apprendimento":

MMI Scrivere Accesso
 MMI Leggere Accesso
 Accesso Apprendimento



i **NOTA:** il Parametro 10, (Monitoraggio unità di emergenza) su DAS200RG è impostato su 02= monitoraggio ridondante

i **NOTA:** se utilizzata batteria 12V, impostare parametro 43= 05

- * Socchiudere il carter e, se presenti dei sensori di sicurezza, verificare che siano in modalità standby e che non ci siano persone o oggetti in movimento nell'area di rilevamento dei sensori.

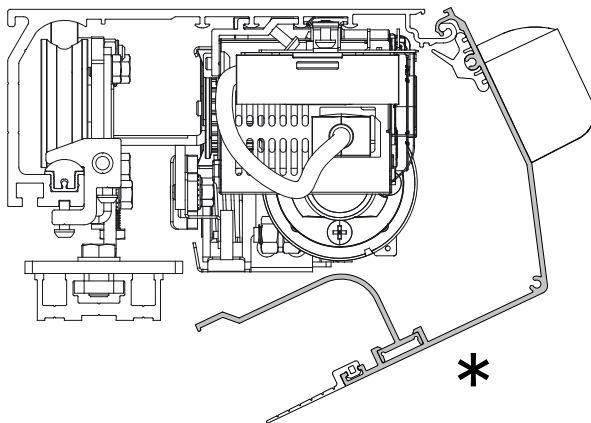

- Premere il tasto LEARN per 2 secondi, il display lampeggia .



Per consentire la corretta acquisizione della corsa e del peso delle ante, l'acquisizione deve essere effettuata con le ante installate.

- Liberare l'area di azione dei sensori affinché vengano rilevati e monitorati durante la fase di acquisizione.
- L'automazione effettua delle manovre di apertura e chiusura.

I seguenti accessori/parametri vengono automaticamente rilevati ed impostati durante il ciclo di apprendimento:

Accessorio / Parametro	Parametro
Regolazione della velocità di chiusura	02
Presenza del blocco e tipo (eccetto blocco bistabile / KS200HD/RG)	05, 06
Se i sensori sono monitorati o meno	9, 16, 29, 31, 91
Presenza delle batterie e tipo	41
Tipo di alimentatore	64
Tipo di porta	67
Misura della larghezza del vano passaggio	-
Calcolo del peso dell'anta(e) (eccetto DAS200RF)	68
Calcolo dell'attrito del sistema	69

Al termine del ciclo di apprendimento, la porta rimane chiusa e il display indica .

Se non è stato possibile configurare automaticamente alcuni parametri durante il ciclo di apprendimento, la porta si apre. Il display visualizza dapprima una , quindi il parametro che non è stato possibile acquisire automaticamente, ad esempio se la porta è 2 ante o ad 1 anta (parametro 67), oppure i parametri P05,P06. Questi parametri possono essere configurati dall'installatore. Se il display visualizza P59, P68, P69 verificare che non siano presenti ostacoli e frizioni tali da impedire il corretto apprendimento della corsa e peso ante. Verificare che la corsa dell'anta non sia inferiore a 300mm. Rimuovere gli ostacoli e ripetere l'apprendimento.

NOTA: Controllare se il valore del parametro 68, peso delle ante, corrisponde approssimativamente al peso reale delle ante. Se così non fosse, è necessario controllare che non siano presenti attriti in prossimità della zona di apertura quali:

- Anta che tocca sul pavimento. Regolare l'anta in altezza.
 - Pattino guida a pavimento che tocca sotto l'anta. Regolare l'anta in altezza.
 - Se presenti guarnizioni sull'anta, che queste non generino attriti su anta fissa o sul pavimento. Regolare opportunamente l'anta.
 - Verificare che i carrelli siano fissati in linea con l'anta. Se necessario, allentare le viti fissaggio (rif. viti "A" cap. 6.1) e posizionare il carrello parallelamente all'anta.
 - Verificare che la ruota eccentrica sia correttamente regolata (rif. "D" cap. 6.1).
1. Premere il pulsante **SELECT** per iniziare a modificare i parametri.
 2. Premere nuovamente **SELECT** per visualizzare il valore del parametro in modalità lampeggiante.
 3. Con i pulsanti **UP** e **DOWN**, selezionare il valore corretto.
 4. Premere **SELECT** per confermare e programmare il valore selezionato.
 5. Continuare a configurare gli altri parametri non ancora appresi.
 6. Premere **LEARN/EXIT** per più di 2 secondi e il display visualizza , dopo 2 secondi la porta si chiude ed è pronta per il funzionamento.

Se necessario, si possono regolare i seguenti parametri principali:

Parametro	Descrizione	Impostazioni
00	Selezione velocità di apertura (cm/s)	10÷80cm/s
02	Selezione velocità di chiusura (cm/s)	10÷80cm/s
03	Selezione tempo chiusura automatica	{00÷60s}
11	Apertura parziale	{00-99%}
15	Programma della corsa {01÷05}	Regolazione delle prestazioni. Imposta la velocità con la quale la porta accelera o frena. 01 = Uniforme, per ante leggere 05 = Prestazioni massime, per ante pesanti
38	Selezione funzionamento in continuità con batteria 24V, DAS902BAT2 {00÷01}	00 = Disabilitato. 01 = Abilitato. NOTA: su DAS200RG/KS200RG il parametro non è visibile ed è impostato a 00.
 49	Forza massima di apertura {02÷23N x 10}	Se la manovra di riapertura avviene troppo bruscamente, impostare il parametro 49 con un valore più basso del valore di fabbrica (10), ad esempio 04 - 05.

- Per ulteriori variazioni di parametri, consultare il capitolo "Parametri".
- Verificare che l'installazione sia conforme alle norme vigenti e ai requisiti essenziali imposti dalle autorità competenti.
- Terminato l'avviamento chiudere il cover e fissarlo con le apposite viti, vedere capitolo 4.1.

10. Parametri

10.1 Configurazione parametri secondo la funzionalità

Per ulteriori spiegazioni sui parametri sotto vedere par. 10.2

Parametri di VELOCITÀ		
Parametro	Descrizione	Range
00	Velocità di apertura	10÷80cm/s
01	Velocità di rallentamento	05÷80cm/s
02	Velocità di chiusura	10÷80cm/s

Parametri di TEMPORIZZAZIONE		
Parametro	Descrizione	Range
03	Tempo chiusura automatica	00÷60s
04	Tempo chiusura automatica dopo comando apertura a chiave	00÷60s
20	Tempo di chiusura automatica in apertura parziale	00÷60s
21	Tempo di chiusura automatica in apertura Push&Go	00÷60s
22	Tempo di attivazione larghezza automatica del vano passaggio	00÷60s
23	Tempo di ripristino larghezza automatica del vano passaggio	00÷60s
24	Tempo di chiusura automatica dopo ostacolo	00÷10s
25	Tempo di disabilitazione interblocco	00÷60s
26	Tempo di chiusura automatica in apertura per presenza	00÷60s
92 (DAS902MP)	Timeout comando apre/chiede morsetto 4	00÷60 min.

Parametri di FUNZIONI		
Parametro	Descrizione	Range
5E	Indicazione di stato. Off (00) / On (01).	00÷01
5F	Programmazione predefinita. Off (00) / On(01).	00÷01
12	Senso di apertura. 1 anta DX (00) / 1 anta SX e 2 ante (01). Su DAS200RG e KS200HD/RG non selezionabile.	00÷01
13	Forza di mantenimento.	00÷60 N
2A	Funzione presenza laterale. Velocità di sicurezza (00) / Arresto porta (01).	00÷01
2B	Funzione morsetto 2 (MCU/MCU-ER). Sensore presenza laterale 1 (00) / PORTA CHIUSA(01) / USCITA (02) / APERTURA PARZIALE (03) / PORTA APERTA (04)	00÷04
2C	Funzione morsetto 4 (MCU/MCU-ER). Sensore presenza laterale 2 (00) / PORTA CHIUSA(01) / USCITA (02) / APERTURA PARZIALE (03) / PORTA APERTA (04)	00÷04
32	Freno attivo a seguito di un comando di STOP. Off (00) / On (01).	00÷01
33	Push & Go in modalità USCITA. Off (00) / On (01).	00÷01
34	Spinta di mantenimento in modalità USCITA e PORTA CHIUSA. Off (00) / On (01).	00÷01
35	Modificare la posizione del selettore di funzionamento dopo l'arresto. Off (00) / On (01).	00÷01
3C	Selezione conferma Entrematic Door Connect (App. cellulare). Nessun codice (00) / Pulsante conferma (01) / Codice PIN utente (02).	00÷02
3D	Traffico. Off (00) / On (01).	00÷01
3E	Solo traffico in Uscita. Off (00) / On (01).	00÷01
3F	Limite di traffico.	00÷1000
53	Tipo di automatismo. Porta scorrevole (00) / apertura di emergenza meccanica DAS200RF (04).	00÷04
54	Ore di funzionamento dopo le quali è necessaria assistenza.	00÷60h x 1000
55	Numero di cicli di apertura necessari per manutenzione.	00÷50 x 100.000
60	Pulsante di apprendimento. Off (00) / On (01).	00÷01
61	Selezione larghezza vano passaggio automatica. Off (00) / On (01).	00÷01

Parametri di FUNZIONI

Parametro	Descrizione	Range
65	Modalità comando sostenibile. Off (00) / On (01).	00÷01
6A	Funzionamento interblocco. Off (00) / On(01).	00÷01
6B	Funzione di sincronizzazione. Off (00) / On(01).	00÷01
6C	ID Dispositivo Bus Esterno.	00÷99
6D	Funzione di ulteriore tempo automazione aperta. Off (00) / On (01).	00÷01
67	Tipo di automazione. 1 ante (00) / 2 ante (01).	00÷01
90 (DAS902MP)	Funzione morsetto 3. Nessuna(00) / Funzione Infermiere(01) / Interblocco esterno(03).	00÷03
91 (DAS902MP)	Funzione morsetto 4. Nessuna (00) / Funzione Apertura/Chiusura (01) / nessuna (02) / Monitoraggio impulso interno 2 (03) / Ingresso interblocco (04)	00÷04
93 (DAS902MP)	Funzione morsetto 2. Nessuna(00) / Funzione Chiusura(01) / Impulso Interno 2(03)	00÷03
99 (DAS902MP)	Funzione morsetto 6. Nessun funzionamento (00) /Disabilita Sostenibilità (01) / Abilitazione del selettore di funzionamento con una chiave (solo COM500ER) (02)	00÷02

Parametri di POSIZIONE

Parametro	Descrizione	Range
11	Apertura parziale	00-99%
57	Distanza di rallentamento, apertura	00-99cm
58	Distanza di rallentamento, chiusura	00-99cm

Parametri di PRESTAZIONE

Parametro	Descrizione	Range
15	Programma della corsa Prestazione di accelerazione e frenata. Minime (01) / massime (05)	01÷05
49	Forza massima di apertura	02÷23N x10
4A	Spinta verifica battuta chiude	00÷23N x10
50	Forza massima di chiusura	02÷23N x10
64	Tipo di alimentatore. 150W (01) / 75W (02)	00÷02
68	Peso della porta	00÷40kg x10
69	Attrito	00÷99N
70	Tipo di motoriduttore KS200HD/RG (01) / DAS200 (15) / DAS200HD-RF (16) / DAS200RG (17)	-
71	Potenza massima motore	03÷15W x10

Parametri di EMERGENZA

Parametro	Descrizione	Range
10	Monitoraggio unità di emergenza. Off (00) / Monitoraggio batteria (01) / Monitoraggio ridondante (02)	00÷02
36	Comando di emergenza. Chiusura (00) / Apertura (01)	00÷01
37	Selezione emergenza in modalità PORTA CHIUSA. Off (00) / On (01)	00÷01
38	Continuità con batteria. Off (00) / On (01)	00÷01
40	Intervallo di test unità di emergenza	04÷23h
41	Tipo di batteria. Nessuna (00) / 12 V (01) / 24 V (02)	00÷02
94 (DAS902MP)	Funzione impulso incendio morsetto 18 / 19. Off (00) / On (01)	00÷01
95 (DAS902MP)	Funzione impulso di apertura di emergenza morsetto 5. Off (00) / On (01)	00÷01
96 (DAS902MP)	Configurazione impulso di apertura di emergenza morsetto 5. N.O (00) / N.C. (01)	00÷01

Parametri del BLOCCO

Parametro	Descrizione	Range
05	Selezione tipo blocco (sul quadro principale di comando). Nessuno (00 e 10) / antipanico su cinghia e bistabile su cinghia (01) / standard su cinghia (02)/ antipanico (11) / standard e bistabile (12)	-
06	Sblocco. Off (00) / On (01)	00+01
43	Ritardo in apertura con blocco	00÷99s x 0,1
44	Blocco in modalità USCITA. Off (00) / On (01)	00+01
51	Push&Close. Off (00) / On (01)	00+01
52	Timeout Push & Close.	00÷99s x 10
98 (DAS902MP)	Configurazione blocco morsetti 16 / 17. Nessun blocco (10) / bistabile (11)	10+11

Parametri SENSORI

Parametro	Descrizione	Range
07	Sensore di presenza centrale 1. N.O. (00) / N.C. (01)	00+01
08	Sensore di presenza centrale 2. N.O (00) / N.C. (01)	00+01
09	Test sensori di presenza centrali. Nessuno (00) / sensore 1 (01) / sensore 1 e 2 (02)	00+02 unità
16	Monitoraggio impulso interno (movimento). Off (00) / On (01)	00+01
27	Contatto sensore di presenza laterale 1. N.O. (00) / N.C. (01)	00+01
28	Contatto sensore di presenza laterale 2. N.O. (00) / N.C. (01)	00+01
29	Test sensori di presenza laterali. Sensore 1 (01) / sensore 1 e 2 (02)	00+02 unità
30	Distanza di attivazione sensore presenza laterale	00÷99dm
31	Tipo Sensore. Monitoraggio a 1 conduttore (00) / a 2 conduttori (01)	00+01
45	Funzione di STOP. Off (00) / On (01)	00+01
46	Contatto di STOP. N.O. (00) / N.C. (01)	00+01
91 (DAS902MP)	Funzione morsetto 4. Nessuna (00) / apertura-chiusura (01) / Nessuna (02) / monitoraggio impulso interno 2 (03)	00+04
93 (DAS902MP)	Funzione morsetto 2. Nessuna (00) / chiusura (01) / impulso interno 2 (03)	00+03

Parametri del SELETORE DI FUNZIONAMENTO ELETTRONICO

Parametro	Descrizione	Range
B0	Tipo di selettore. Selettore Elettronico(04).	00+04
B1	Blocco del selettore. Off(00) / Mantenimento per 2s.(01) / Codice di accesso (02) / Chiave (03)	00+03
B2	Indicazione di assistenza sul selettore. Off (00) / On (01)	00+01
B3	Funzione non disponibile, non modificare le impostazioni di fabbrica. USO FUTURO.	40
B4	Funzione non disponibile, non modificare le impostazioni di fabbrica. USO FUTURO.	01
B5	Selezione modalità di visualizzazione del selettore. Visualizza modalità sistema (00) / Visualizza modalità locale (01)	00+01
B6	Selezione modalità terminale del selettore. I pulsanti sono disabilitati (00) / si adatta alla modalità di sistema (01) / sta impostando la modalità di funzionamento (02).	00+02
B7	Indicazione "self service" sul selettore. Off (00) / On (01)	00+01
B8	Impulso apertura da selettore. Disabilitato (00) / login richiesto (01) / Abilitato (02)	00+02
B9	Modalità di funzionamento Bluetooth . Sempre disattivato (00), Disattivato in modalità PORTA CHIUSA(01), sempre attivato (02). Configurazione di fabbrica (02)	00+02
6F	Funzione non disponibile, non modificare le impostazioni di fabbrica. USO FUTURO.	01
97 (DAS902MP)	Funzione selettore di funzionamento (unità DAS902MP). Off(00) / On(01)	00+01
9A (DAS902MP)	Funzione non disponibile, non modificare le impostazioni di fabbrica. USO FUTURO.	30
9B (DAS902MP)	Funzione non disponibile, non modificare le impostazioni di fabbrica. USO FUTURO.	01

10.2 Parametri del quadro di controllo principale



Nella colonna "IMPOSTAZIONI DI INSTALLAZIONE" è possibile prendere nota dei valori di settaggio modificati.

Parametro	Descrizione	Impostazione di fabbrica	Impostazione di installazione
00	Selezione velocità di apertura (10÷80cm/s) Imposta la velocità massima in apertura. (10= 10cm/s; 70= 80cm/s)	40	
01	Selezione velocità di rallentamento (05÷69= 05÷80cm/s; 70= automatico) La bassa velocità si regola automaticamente per un funzionamento ottimale se questo parametro è impostato sul massimo. In funzione delle autorità o dei requisiti d'installazione, la bassa velocità e la distanza per l'apertura e/o la chiusura a bassa velocità possono essere ulteriormente ridotte.	70	
02	Selezione velocità di chiusura (10÷80cm/s) Imposta la velocità massima di chiusura. (10= 10cm/s; 70 = 80 cm/s)	AUTOMATICO	
03	Selezione tempo chiusura automatica (00÷60s) Il tempo generale di mantenimento in apertura per impulsi interni ed esterni.	00	
04	Selezione tempo chiusura automatica dopo comando apertura a chiave (00÷60s) Temporizzazione porta aperta a seguito di un comando di "apertura a chiave" (rif. contatto 8-12 sul quadro di comando. Rif parametro B8).	07	
05	Selezione tipo blocco (sul quadro principale di comando) (00÷12) a) selezioni per blocco su cinghia (KS200HD/RG): 00=nessun blocco. 01=blocco antipanico su cinghia KS802BLOKA e blocco bistabile su cinghia KS802BLOKB. 02= blocco su cinghia standard KS802BLOK. * NOTA: i blocchi su cinghia non vengono acquisiti automaticamente. b) 03-->09 NON USARE c) selezioni per blocco su carrelli (DAS200/HD/RG/RF): 10= nessun blocco. 11= blocco antipanico DAS802LOKA (blocca le ante quando alimentato - LDP). 12= blocco standard DAS802LOK (blocca le ante quando non alimentato (LD). Blocco bistabile DAS802LOKB (LDB). * NOTA: il blocco bistabile non viene acquisito automaticamente, selezionare 12. NOTA: se si utilizza il Configuration Tool CT, disabilitare "l'accesso apprendimento" <input checked="" type="checkbox"/> MMI Scrivere Accesso <input checked="" type="checkbox"/> MMI Leggere Accesso <input type="checkbox"/> Accesso Apprendimento	AUTOMATICO *	

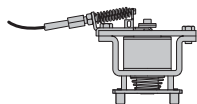

DAS802LOK

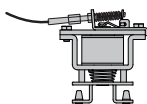

DAS802LOKA

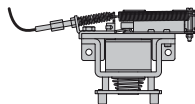

DAS802LOKB

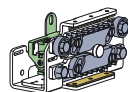

KS802BLOK
KS802BLOKA
KS802BLOKB

06	<p>Sblocco (00÷01) 00= Disabilitato. 01= Abilitato. Se è abilitato, viene applicata una forza nella direzione di chiusura quando il blocco sta sbloccando. Questo per prevenire che il blocco si blocchi in chiusura al momento dell'apertura. *NOTA: se si seleziona manualmente il tipo di blocco (parametro 5) impostare 01. NOTA: se si utilizza il Configuration Tool CT, disabilitare "l'accesso apprendimento"</p> <p><input checked="" type="checkbox"/> MMI Scrivere Accesso <input checked="" type="checkbox"/> MMI Leggere Accesso <input type="checkbox"/> Accesso Apprendimento </p>	AUTOMATICO *	
		01 (DAS200RG/ KS200RG)	
07	<p>Configurazione impulso di presenza centrale 1 (00÷01) 00= N.O. 01= N.C.</p>	01	
08	<p>Configurazione impulso di presenza centrale 2 (00÷01) 00= N.O. 01= N.C.</p>	01	
09	<p>Monitoraggio impulso di presenza (00÷02) 00= Nessun monitoraggio dell'impulso di presenza. 01= Impostare "01" per monitorare un sensore di presenza (se viene utilizzato un solo sensore, esso deve essere collegato al morsetto 9, Impulso presenza 1). 02= impostare "02" per monitorare due sensori di presenza.</p>	DA IMPOSTARE	
10	<p>Monitoraggio unità di emergenza (00÷02) L'unità di emergenza viene testata togliendo alimentazione al quadro elettrico e utilizzandola quindi per aprire la porta. Il test non viene mai eseguito con il selettore di funzionamento PORTA APERTA, né normalmente in modalità PORTA CHIUSA, a meno che il parametro 37 "Emergenza in modalità PORTA CHIUSA" non sia impostato su On, vedere di seguito. Le autorità possono richiedere che l'unità d'emergenza sia monitorata a intervalli regolari, vedere il parametro 40 "Intervallo di test unità di emergenza" sotto. Mezz'ora prima della scadenza di ciascun intervallo, il successivo impulso esterno genera un test di apertura d'emergenza. In assenza di un impulso esterno entro la mezz'ora successiva, l'unità di controllo dell'automatismo genera autonomamente l'impulso di apertura ("impulso fantasma"). Inoltre, il test viene sempre eseguito dopo un reset e dopo aver cambiato la modalità di funzionamento selezionata da una posizione in cui non viene eseguito alcun test a una posizione in cui viene eseguito. 00= Disabilitato. 01= Monitoraggio batteria. È semplicemente il monitoraggio "monocanale", può essere utilizzato per tenere sotto controllo la batteria. Se utilizzata batteria DAS901BAT1 vedere parametro 43. Sul selettore di funzionamento elettronico una spia lampeggiante rossa ogni secondo indica una condizione di batteria che non funziona correttamente. 02= Monitoraggio ridondante. E' un monitoraggio ridondante "a due canali" ed è richiesto su una via di fuga secondo EN16005 o DIN18650. *NOTA: su DAS200RF impostare 02.</p>	00*	
		02 (DAS200RG/ KS200RG)	

11	Apertura parziale (00-99%) Imposta le dimensioni di "apertura invernale" NOTA: Un edificio è certificato per un certo vano passaggio. Il vano passaggio dipende dal numero di persone consentito nell'area specifica. Nelle vie di fuga, la posizione di apertura parziale deve essere impostata all'80% della distanza certificata.	50 (DAS200/ KS200HD)	
		80 (DAS200HD/RF)	
		99 (DAS200RG/ KS200RG)	
12	Direzione di apertura (00÷01) 00= Anta singola apre a destra 01= Anta singola apre a sinistra e due ante NOTA: su DAS200RG/KS200HD/RG questo parametro non è selezionabile, il senso di apertura si definisce con la posizione delle staffe attacco cinghia.	00 (KS200HD/RG)	
		01	
13	Forza di mantenimento (00÷60N) Regolazione della forza applicata per mantenere chiusa la porta.	20	
15	Programma della corsa (01÷05) Regolazione delle prestazioni. Imposta la velocità con la quale la porta accelera o frena. 01 = Uniforme, per ante leggere 05 = Prestazioni massime, per ante pesanti	03	
16	Monitoraggio impulso interno (movimento) (00÷01) Secondo EN16005 o DIN18650, è necessario monitorare gli impulsi interni per le vie di fuga = On per le vie di fuga. 00= Disabilita il monitoraggio 01= Abilita il monitoraggio * NOTA: su DAS200RF impostare 01. NOTA: se si utilizza il Configuration Tool CT, disabilitare "l'accesso apprendimento"	AUTOMATICO *	
	<input checked="" type="checkbox"/> MMI Scrivere Accesso <input checked="" type="checkbox"/> MMI Leggere Accesso <input type="checkbox"/> Accesso Apprendimento	01 (DAS200RG/ KS200RG)	
20	Tempo di chiusura automatica in apertura parziale (00÷60s) Tempo di mantenimento in apertura per comandi interni ed esterni con la modalità di funzionamento APERTURA PARZIALE e per comando Infermiere.	00	
21	Tempo di chiusura automatica in apertura Push&Go (00÷60s) Tempo di mantenimento in apertura dopo un Push&Go.	02	
22	Tempo di attivazione larghezza automatica del vano passaggio (00÷60s) Il tempo di attivazione larghezza automatica è disponibile se è selezionato il parametro "Larghezza vano passaggio automatica" 61=01. Se la porta non si chiude entro tempo di attivazione larghezza automatica del vano passaggio ed è aperta o si sta aprendo, si innesca l'apertura totale.	10	
23	Tempo di ripristino larghezza automatica del vano passaggio (00÷60s) Se la porta è rimasta chiusa per il tempo definito con ripristino larghezza automatica del vano passaggio, il prossimo impulso di apertura sarà eseguito in modalità APERTURA PARZIALE. Disponibile solo se il parametro "Larghezza vano passaggio automatica" 61=01.	10	

24	Tempo di chiusura automatica dopo ostacolo (00÷10s) Imposta per quanto tempo la porta viene arrestata in caso di ostacolo durante l'apertura.	05	
25	Tempo di disabilitazione interblocco (00÷60s) Il parametro controlla il tempo in cui l'interblocco è valido. Attivo solo se il parametro "Funzione interblocco" 6A= 01. 00= Se il tempo è impostato su 00, l'interblocco è sempre attivo. 01-60= Il "Tempo di disabilitazione interblocco" inizia il conto alla rovescia quando si ha un impulso di apertura valido sulla prima porta. Se la prima porta non si chiude durante il "Tempo di disabilitazione interblocco", la seconda porta non è più interbloccata e si apre a sua volta. Quando entrambe le porte sono chiuse, il tempo di disabilitazione interblocco viene resettato.	30	
26	Tempo di chiusura automatica in apertura per presenza (00÷60s) Temporizzazione porta aperta per gli impulsi di presenza centrale1&2.	02	
27	Selezione contatto sensore di presenza laterale 1 (00÷01) 00 = N.O. 01 = N.C.	01	
28	Configurazione contatto sensore di presenza laterale 2 (00÷01) 00 = N.O. 01 = N.C.	01	
29	Monitoraggio impulso di presenza laterale (00÷02) Il monitoraggio dell'impulso di presenza laterale deve essere attivato secondo EN16005 o DIN18650: 00= Nessun monitoraggio impulso di presenza laterale. Impostare su "00" se non è richiesto il monitoraggio del sensore d'impulso di presenza laterale, oppure se non sono installati sensori d'impulso di presenza laterale. 01= Impulso di presenza laterale 1. Impostare a "01" per monitorare un sensore d'impulso di presenza laterale (se viene utilizzato un solo sensore, esso deve essere collegato al terminale 2, Impulso di presenza laterale 1). 02= Impulso di presenza laterale 1 e 2. Impostare a "02" per monitorare due sensori d'impulso di presenza laterale.	DA IMPOSTARE	
2A	Funzione presenza laterale (00÷01) 00= velocità di sicurezza. Se un impulso di presenza laterale viene attivato durante l'apertura, la porta continua ad aprirsi a velocità di sicurezza (0,1m/s). 01= Arresto porta. Se un impulso di presenza laterale viene attivato durante l'apertura, la porta si arresta e resta ferma per il tempo di mantenimento in apertura per presenza impostato (vedere il parametro 26).	00	





<p>26^①</p>	<p>Funzione morsetto 2 quadro elettrico - MCU/MCU-ER (00=04) 00= Impulso di presenza laterale 1 01= PORTA CHIUSA *. La chiusura del contatto 1-2 attiva la modalità di porta chiusa e bloccata (se presente il blocco). Non consentito per vie di fuga, secondo EN16005 e DIN18650. 02= USCITA *. La chiusura del contatto 1-2 attiva il funzionamento monodirezionale dal lato interno 03= APERTURA PARZIALE *. La chiusura del contatto 1-2 consente l'apertura parziale bidirezionale. 04= PORTA APERTA *. Con la chiusura del contatto 1-2 la porta si apre e rimane aperta. * Il comando è prioritario sulla selezione del selettore. Se presente un selettore elettronico questa modalità viene visualizzata sul selettore con un lampeggio ogni 5 s. (rif. parametri B5 e B6). * É possibile utilizzare le funzioni in combinazione con le funzioni del morsetto 4 (vedere parametro 2C). In questo caso la funzione del morsetto 2 prevarrà sulla funzione del morsetto 4. NOTA: Dopo la regolazione di questo parametro, se non viene eseguito un ciclo di apprendimento (premendo LEARN per più di 2s), scollegare e ricollegare alimentazione principale e batterie.</p>	<p>00</p>	
<p>2C^①</p>	<p>Funzione morsetto 4 quadro elettrico - MCU/MCU-ER (00=04) 00= Impulso di presenza laterale 2 01= PORTA CHIUSA *. La chiusura del contatto 1-4 attiva la modalità di porta chiusa e bloccata (se presente il blocco). Non consentito per vie di fuga, secondo EN16005 e DIN18650. 02= USCITA *. La chiusura del contatto 1-4 attiva il funzionamento monodirezionale dal lato interno. 03= APERTURA PARZIALE *. La chiusura del contatto 1-24 consente l'apertura parziale bidirezionale. 04= PORTA APERTA *. Con la chiusura del contatto 1-4 la porta si apre e rimane aperta. * Il comando è prioritario sulla selezione del selettore. Se presente un selettore elettronico questa modalità viene visualizzata sul selettore con un lampeggio ogni 5 s. (rif. parametri B5 e B6). * É possibile utilizzare le funzioni in combinazione con le funzioni del morsetto 2 (vedere parametro 2B). In questo caso la funzione del morsetto 2 prevarrà sulla funzione del morsetto 4. NOTA: Dopo la regolazione di questo parametro, se non viene eseguito un ciclo di apprendimento (premendo LEARN per più di 2s), scollegare e ricollegare alimentazione principale e batterie.</p>	<p>00</p>	
<p>30</p>	<p>Distanza di attivazione presenza laterale (00=99dm) Questo è un segnale d'inibizione per la presenza laterale. La porta agisce in base al valore inserito per il parametro 2A. Il valore deve essere conforme alle normative locali. In una via di fuga, la porta deve aprirsi per l'80% della distanza certificata (vedere il parametro 11) entro 3 s. dopo un impulso interno. 00= Selezionando il valore 00, l'impulso di presenza laterale è valido dalla posizione di completa chiusura a quella di completa apertura. 01-99= La distanza viene misurata dalla posizione di apertura. Durante l'apertura, l'impulso di presenza laterale è inibito finché la porta non raggiunge il valore inserito per il parametro.</p>	<p>00</p>	

① Parametro presente da versione SW 7.0.

31	<p>Tipo sensore (00÷01) Selezionare il tipo di monitoraggio per i sensori combinati. Scegliere tra il monitoraggio a 1 (00) o a 2 conduttori (01).</p> <p>00= Monitoraggio a 1 conduttore. Il monitoraggio a 1 conduttore viene utilizzato quando i sensori combinati hanno un solo ingresso di monitoraggio per il campo sia di presenza che di impulso.</p> <p>01= Monitoraggio a 2 conduttori. Il monitoraggio a 2 conduttori viene utilizzato quando un sensore ha ingressi di monitoraggio distinti per il campo di presenza e di impulso.</p>	01	
32	<p>Regolazione frenata a seguito di un comando di STOP (00÷01)</p> <p>00= Disattivato. La porta si muove liberamente fino all'arresto.</p> <p>01= L'automatismo frena attivamente l'anta per 1 secondo a seguito di un comando di STOP.</p>	01	
33	<p>Push & Go in modalità USCITA e PORTA CHIUSA (00÷01)</p> <p>00 = Disabilitato.</p> <p>01 = Abilitato.</p>	00	
34	<p>Spinta di mantenimento in modalità USCITA e PORTA CHIUSA (00÷01)</p> <p>00= Disabilitato.</p> <p>01= Abilitato.</p> <p>Con una serratura elettromeccanica questa forza di mantenimento può non essere necessaria.</p>	01	
35	<p>Modificare la posizione del selettore di funzionamento dopo l'arresto (00÷01)</p> <p>Nella modalità di funzionamento PORTA CHIUSA, la modalità deve essere modificata prima del funzionamento normale dopo un comando di STOP.</p> <p>00= Disabilitato.</p> <p>01= Abilitato.</p>	00	
36	<p>Comando di emergenza (00÷01)</p> <p>Chiusura/apertura antincendio (rif morsetti 18-19 DAS902MP) o chiusura/apertura d'emergenza con batteria</p> <p>00= Chiusura (la porta si chiude con un comando antincendio o in caso di mancanza di corrente/batteria scarica).</p> <p>01= Apertura (la porta si apre con un comando antincendio o in caso di mancanza di corrente/batteria scarica).</p> <p>NOTA: su DAS200RG e KS200RG questo parametro non è visibile ed è impostato a 01.</p>	01	
37	<p>Selezione emergenza in modalità PORTA CHIUSA (00÷01)</p> <p>Decide se effettuare il "comando di emergenza" (rif. parametro 36) anche con selezionata la modalità OFF (= si apre anche in piena notte).</p> <p>00= Disabilitato.</p> <p>01= Abilitato.</p>	00	
38	<p>Selezione funzionamento in continuità con batteria 24V, DAS902BAT2 (00÷01)</p> <p>Se questo parametro viene abilitato (01) con una batteria da 24 V, l'automatismo continua a funzionare normalmente anche in caso di interruzioni di corrente (con batterie scariche: ultima manovra= apertura/chiusura, vedere parametro 36). Il monitoraggio viene effettuato se il parametro 10 è impostato su (01) monitoraggio continuità di batteria.</p> <p>NOTA: non consentito nei percorsi di evacuazione!</p> <p>00= Disabilitato.</p> <p>01= Abilitato.</p> <p>* NOTA: su DAS200RG e KS200RG il parametro non è visibile ed è impostato a 00.</p> <p>* NOTA: per DAS200RF impostare 00.</p>	00*	

3C ^①	<p>Scelta conferma Entrematic Door Connect(App Cellulare) (00 ÷02)</p> <p>00= Nessun codice. Non è richiesto nessun codice per apportare modifiche. Non consentito per vie di fuga, secondo EN16005 e DIN18650.</p> <p>01= Pulsante di conferma. E' necessario premere il pulsante di conferma per impostare modifiche. Non consentito per vie di fuga, secondo EN16005 e DIN18650.</p> <p>02= Codice PIN utente. E' necessario inserire codice PIN utente per impostare modifiche.</p>	02	
3d ^①	<p>Traffico (00 ÷01)</p> <p>Il traffico tiene traccia di quante persone attraversano la porta in entrata e in uscita. Il contatore di traffico rappresenta il numero di persone che si trovano all'interno dell'edificio. Il contatore traffico viene aggiornato in tutte le modalità di funzionamento tranne PORTA CHIUSA.</p> <p>00= Disabilitato. Il conteggio traffico è disattivato. Il contatore è impostato su 0</p> <p>01= Abilitato. Il conteggio traffico è attivato</p>	00	
3E ^①	<p>Solo traffico in Uscita (00 ÷01)</p> <p>Quando il conteggio del traffico (3D) è pari o superiore al Limite di traffico (3F) viene eseguita un'azione che dipende dall'impostazione del Solo traffico in uscita 3E. Questa funzione è attiva in caso di selezione delle modalità di funzionamento USCITA, AUTO e APERTURA PARZIALE.</p> <p>00= Disabilitato. Solo traffico uscita è disattivato. La App Entrematic Door Connect notifica quando viene raggiunto il limite di traffico</p> <p>01= abilitato. Solo traffico uscita è attivato. Una volta raggiunto il limite di traffico, la porta non si apre in caso di impulso sensore esterno. La App Entrematic Door Connect notifica quando viene raggiunto il limite di traffico</p>	00	
3F ^①	<p>Limite di traffico (00 ÷1000. Numero di persone)</p> <p>Imposta il limite di persone all'interno dell'edificio. Il limite è utilizzato dai parametri 3D e 3E.</p> <p>Si consiglia di impostare questo parametro tramite la app Entrematic Door Connect da smartphone.</p>	00	
40	<p>Intervallo di test unità di emergenza (04÷23ore)</p> <p>Il tempo impostato in questo parametro controlla il tempo massimo fino all'esecuzione del prossimo test automatico dell'unità di emergenza.</p>	23	
41	<p>Tipo batteria (00÷02)</p> <p>Il tipo di batteria montato sull'automatismo viene identificato durante l'apprendimento.</p> <p>00= Nessuna batteria.</p> <p>01= 12V (selezionare parametro 43= 05).</p> <p>02= 24V.</p>	AUTOMATICO	
43	<p>Ritardo in apertura con blocco (00÷99s x0.1)</p> <p>Il tempo di ritardo in apertura(0,0-9,9s.) dopo aver dato un impulso di apertura nella modalità di funzionamento PORTA CHIUSA e USCITA.</p> <p>Se utilizzata batteria DAS901BAT1, impostare parametro 43= 05.</p>	00	

44	<p>Blocco in modalità USCITA (00÷01) Questo parametro controlla il blocco con il selettore di funzionamento impostato sulla modalità USCITA. 00= Disabilitato (il blocco non blocca le ante in modalità USCITA). 01= Abilitato (il blocco blocca le ante in modalità USCITA, eccetto blocco bistabile). Non consentito per vie di fuga, secondo EN16005 e DIN18650. NOTA: DAS200RG / DAS200RF impostare 00. NOTA: se si utilizza il Configuration Tool CT, disabilitare "l'accesso apprendimento"</p> <p><input checked="" type="checkbox"/> MMI Scrivere Accesso <input checked="" type="checkbox"/> MMI Leggere Accesso <input type="checkbox"/> Accesso Apprendimento </p>	00 (DAS200RG/ KS200RG)	
45	<p>Funzione di STOP (00÷01) Se questo parametro viene abilitato (01), l'impulso di arresto è abilitato, altrimenti è disabilitato. 00= Disabilitato. 01= Abilitato.</p>	01	
46	<p>Configurazione contatto di STOP (00÷01) 00 = N.O. 01 = N.C.</p>	01	
49	<p>Forza massima di apertura (02÷23N x10) La forza applicata dall'automatismo all'anta della porta durante l'apertura. Se la manovra di riapertura avviene troppo bruscamente, impostare il parametro 49 con un valore più basso del valore di fabbrica (10), ad esempio 04 - 05.</p>	10	
4A	<p>Spinta di verifica battuta in chiusura (00÷23N x10) La forza applicata dall'automatismo alla porta all'arrivo sulla battuta di chiusura.</p>	05	
50	<p>Forza massima di chiusura (02÷23N x10) La forza applicata dall'automatismo all'anta della porta durante la chiusura.</p>	15	
51	<p>Push&Close (00÷01) Quando questo parametro è impostato su ON (01), il motore, nelle modalità di funzionamento PORTA CHIUSA o USCITA, cercherà di chiudere la porta con la forza selezionata dal parametro 50 "Forza massima di chiusura", se qualcuno cerca di aprirla manualmente. Push&Close è detto anche chiusura a forza d'uomo. 00= Disabilitato. 01= Abilitato.</p>	00	
52	<p>Timeout Push&Close (00÷99s x 10) Tempo regolabile che stabilisce per quanto tempo la porta continuerà a "resistere" quando si cerca di forzarla in apertura. 00= Tempo infinito.</p>	00	
53	<p>Tipo di automatismo (00÷04) 00= Automazione scorrevole. 01= NON USARE. 02= NON USARE. 03= NON USARE. 04= Apertura di emergenza meccanica (selezionare per DAS200RF). NOTA: su DAS200/DAS200RG e KS200RG questo parametro non è visibile ed è impostato a 00.</p>	00	

54	<p>Ore di funzionamento dopo le quali è necessaria assistenza (00÷60ore x 1.000) Impostare l'intervallo dopo il quale il LED giallo nel selettore di funzionamento inizia a lampeggiare (solo su selettore di funzionamento elettronico). Per azzerare l'indicazione che segnala la necessità di manutenzione, è necessario premere contemporaneamente  sull'MMI per cinque secondi, con display che visualizza ON. Dopo 5 secondi, il display visualizza "SE" per altri 5 secondi; a questo punto, rilasciare i pulsanti. Quando il display visualizza "SE", premere  per azzerare il contatore delle ore di funzionamento.</p>	00	
55	<p>Numero di cicli di apertura necessari per manutenzione (00÷50 x 100.000) Impostare il numero di aperture prima che il LED giallo nel selettore di funzionamento inizia a lampeggiare (solo su selettore di funzionamento elettronico). Per azzerare l'indicazione che segnala la necessità di manutenzione, è necessario premere  sull'MMI per cinque secondi, con display che visualizza ON. Dopo 5 secondi, il display visualizza "SE" per altri 5 secondi; a questo punto, rilasciare i pulsanti. Quando il display visualizza "SE", premere  per azzerare il contatore dei cicli di funzionamento.</p>	00	
57	<p>Distanza di rallentamento, apertura (00÷99 cm) Distanza a "velocità ridotta" durante l'apertura.</p>	40	
58	<p>Distanza di rallentamento, chiusura (00÷99 cm) Distanza a "velocità ridotta" durante la chiusura.</p>	40	
5E	<p>Indicazione di stato (00÷01) L'automatismo visualizza l'indicazione di stato sul display a LED del quadro comando. Vedere paragrafo 9.2 per ulteriori informazioni. 00= Disabilitato. 01= Abilitato.</p>	01	
5F	<p>Programmazione predefinita (00÷01) La programmazione predefinita imposta i parametri ai valori predefiniti di fabbrica 00= Disabilitata (Non è possibile procedere alla programmazione predefinita dall'MMI). 01= Abilitata (È possibile procedere alla programmazione predefinita dall'MMI).</p>	01	
60	<p>Pulsante di apprendimento (00÷01) Stabilisce se sia possibile procedere a un ciclo di apprendimento. 00= Disabilitata (Non è possibile procedere a un ciclo di apprendimento dall'MMI). 01= Abilitata (È possibile procedere a un ciclo di apprendimento dall'MMI).</p>	01	
61	<p>Selezione larghezza vano passaggio automatica (00÷01) Se viene selezionata questa funzione [01] e la modalità di funzionamento è APERTURA PARZIALE, la porta apre da apertura parziale a totale, sempre che la porta non si sia chiusa entro il periodo selezionato per il parametro 22 "Tempo di attivazione larghezza automatica del vano passaggio". 00= Disabilitata. 01= Abilitata.</p>	00	

64	Selezione tipo di alimentatore (00÷01) 00= NON USARE. 01= 150W. 02= 75W.	AUTOMATICO	
65	Modalità comando sostenibile (00÷01) La tensione a (+) 24Vcc degli accessori, ad esempio i sensori, è disattivata quando il selettore di modalità è su PORTA CHIUSA e la porta è chiusa. La potenza del motore è limitata a 75W anche se il parametro 71 è impostato a un valore superiore. 00= Disabilitato. 01= Abilitato.	00	
67	Tipo automazione (00÷01) 00= Automazione ad una ante. 01= Automazione a due ante. NOTA: se si utilizza il Configuration Tool CT, disabilitare "l'accesso apprendimento"	DA IMPOSTARE	
	<input checked="" type="checkbox"/> MMI Scrivere Accesso <input checked="" type="checkbox"/> MMI Leggere Accesso <input type="checkbox"/> Accesso Apprendimento 		
68	Selezione peso ante (01÷60kg x10) Verrà valutato durante l'apprendimento ma può anche essere modificato in seguito. NOTA: su DAS200RF il peso della porta non viene acquisito automaticamente, deve essere impostato manualmente. NOTA: se si utilizza il Configuration Tool CT, disabilitare "l'accesso apprendimento"	AUTOMATICO (non su DAS200RF)	
	<input checked="" type="checkbox"/> MMI Scrivere Accesso <input checked="" type="checkbox"/> MMI Leggere Accesso <input type="checkbox"/> Accesso Apprendimento 		
69	Visualizzazione attriti (00÷99 N) L'attrito durante il movimento delle ante, viene misurato automaticamente durante l'apprendimento. NOTA: DAS200 non più di 50N. NOTA: DAS200HD/RF/RG non più di 70N.	AUTOMATICO	
6A	Funzione interblocco (00÷01) E' necessario modulo plus DAS902MP. 00= disabilitata 01= abilitata Vedere esempi di collegamento al capitolo 11.	00	
6b	Funzione di sincronizzazione (00÷01) Cavo d'interconnessione richiesto. 00= disabilitata 01= abilitata Vedere esempi di collegamento al capitolo 11.	00	
6c	ID Dispositivo Bus Esterno (00÷99) In una catena di automatismi interconnessi, uno di essi deve quello principale . Questo automatismo avrà il valore 01. Tutti gli altri automatismi interconnessi avranno valori diversi in questo parametro. Questo ha lo scopo di rendere unico ciascun automatismo.	01	
6d	Funzione di ulteriore tempo automazione aperta (00÷01) +5s di tempo di mantenimento in apertura sulle porte che si riaprono spesso durante la chiusura. 00= Disattivato. 01= Attivato.	00	
6F	Funzione non disponibile, non modificare le impostazioni di fabbrica. USO FUTURO.	01	

PARAMETRI DI CONTROLLO MOTORE			
Parametro	Descrizione	Impostazione di fabbrica	Impostazione di installazione
70	Tipo di motore 01= KS200HD/RG 15= DAS200 16= DAS200HD / DAS200RF 17= DAS200RG	IMPOSTATO DI FABBRICA	
71	Selezione potenza massima motore (03÷15 W x10) La massima potenza di alimentazione per il motore.	15	

PARAMETRI SCHEDA MODULO PLUS DAS902MP

Parametro	Descrizione	Impostazione di fabbrica	Impostazione di installazione
90	Funzione morsetto 3 - DAS902MP (00÷03) 00= NESSUNA FUNZIONE. 01= Funzione infermiere. La porta si apre in apertura parziale in caso di selezione delle modalità di funzionamento USCITA, AUTO e APERTURA PARZIALE. 02= NON USARE. 03= Interblocco uscita. Durante la configurazione per l'interblocco impostare anche il parametro 6A= 01.	01	
91	Funzione morsetto 4 - DAS902MP (00÷04) 00= NESSUNA FUNZIONE. 01= Funzione di apertura/chiusura. Un impulso apre la porta, quello successivo la chiude. Disponibile in modalità selettore: USCITA, AUTO e APERTURA PARZIALE. 02= Nessuna funzione. 03= Imposta il monitoraggio dell'impulso interno 2 per il secondo impulso interno su DAS902MP. Impostare anche il parametro 93=03. 04= Interblocco ingresso. Durante la configurazione per l'interblocco, impostare anche il parametro 6A= 01.	01	
92	Timeout comando apre/chiede, morsetto 4 -DAS902MP (00÷60 minuti) Il tempo impostato in questo parametro controlla quando una porta dovrà iniziare a chiudersi automaticamente se lasciata aperta da un impulso di apertura/chiusura. 00 min= Nessuna chiusura automatica.	15	
93	Funzione morsetto 2 - DAS902MP (00÷03) 00= Nessuna funzione. 01= Funzione di chiusura. Questo impulso chiude immediatamente la porta, anche durante l'apertura, mantenendola chiusa finché l'impulso è attivo. Il blocco blocca la porta in chiusura. Non può essere utilizzata su porte per vie di fuga. 02= NON USARE. 03= Impulso interno 2. Quando è necessario utilizzare due impulsi interni, impostare l'ingresso sull'impulso interno 2.	01	
94	Funzione impulso incendio, morsetti 18-19 DAS902MP (00÷01) A seconda dell'impostazione del comando di emergenza, parametro 36, la porta si apre o si chiude in caso di impulso antincendio. L'impulso antincendio prevale sull'impulso di presenza. In chiusura, la porta non si riapre in caso di ostacolo. 00 = Disabilitata. 01 = Abilitata.	00	

95	<p>Funzione impulso di apertura di emergenza, morsetto 5 - DAS902MP (00÷01)</p> <p>Impulso di apertura di emergenza per vie di fuga (DAS200RG / DAS200RF).</p> <p>00= Disattivata. 01= Attivata.</p>	01	
96	<p>Funzione impulso di apertura di emergenza, morsetto 5 - DAS902MP (00÷01)</p> <p>Configura il pulsante utilizzato per l'apertura di emergenza (rif. Parametro 95).</p> <p>00= N.O. 01= N.C.</p>	01	
97	<p>Funzione selettore di funzionamento, morsetti 9÷14 - DAS902MP (00÷01)</p> <p>Per avere priorità sul selettore di funzioni o in assenza di selettori (es. utilizzo interruttore/timer/relè).</p> <p>00= Disattivato. 01= Attivato.</p> <p>(Non consentito per vie di fuga, secondo EN16005 e DIN18650)</p>	00	
98	<p>Configurazione blocco morsetti 16-17 - DAS902MP (10÷11)</p> <p>Blocco bistabile utilizzato come chiusura notturna dei percorsi di evacuazione.</p> <p>a)selezioni per blocco su cinghia (KS200HD/RG):</p> <p>00=nessun blocco. 01=blocco bistabile su cinghia KS802BLOKB.</p> <p>b) 03-->09 NON USARE</p> <p>c) selezioni per blocco su carrelli (DAS200RF/RG):</p> <p>10= Nessun blocco. 11= Blocco bistabile DAS802LOKB(LDB)</p>	10	
99	<p>Funzione morsetto 6 - DAS902MP (00÷02)</p> <p>00= Disattivato. 01= Disabilita modalità Sostenibile. È possibile disabilitare la modalità Sostenibile. Se contatto 6 è chiuso l'automatismo funziona a piena potenza.</p> <p>02= Abilitazione del selettore di funzionamento con una chiave (solo COM500ER). Il selettore di funzionamento del DAS902MP e tutti gli altri selettori non sono interessati da questo parametro. Quando il parametro è impostato al valore 02, l'OMS è bloccato. Se viene dato un impulso al contatto 6, il LED di indicazione sull'OMS è rosso costante per 15 secondi ed è possibile cambiare la modalità selezionata (impostare il parametro B1= 00).</p> <p>NOTA: Dopo la regolazione di questo parametro, se non viene eseguito un ciclo di apprendimento (premendo LEARN per più di 2s), scollegare e ricollegare alimentazione principale e batterie.</p>	00	
9A	<p>Funzione non disponibile, non modificare le impostazioni di fabbrica.</p> <p>USO FUTURO.</p>	30	
9b	<p>Funzione non disponibile, non modificare le impostazioni di fabbrica.</p> <p>USO FUTURO.</p>	01	

PARAMETRI DEL SELETTORE DI FUNZIONAMENTO ELETTRONICO

Parametro	Descrizione	Impostazione di fabbrica	Impostazione di installazione
60	<p>Tipo di selettore (01÷04) 01= NON USARE. 02= NON USARE. 03= NON USARE. 04= Selettore elettronico.</p>	AUTOMATICO	
61	<p>Blocco del selettore (00÷03) COM501ES/ER COM502ES/ER</p>  <p>Esistono quattro diversi livelli di scelta del codice di abilitazione per il selettore.</p> <hr/> <p>COM500ES/ER</p>  <p>Esistono 3 diversi livelli di scelta del codice di abilitazione per il selettore.</p> <p>00= Nessun codice di accesso (non consentito per vie di fuga, secondo EN16005 e DIN18650). 01= Premere per 2 s (non consentito per vie di fuga, secondo EN16005 e DIN18650). COM500ES, l'accesso viene ottenuto premendo ▲ o ▼ per 2 secondi (non consentito per vie di fuga, secondo EN16005 e DIN18650). COM501ES, COM502ES l'accesso viene Ottenuto premendo qualsiasi pulsante di selezione della modalità per 2 secondi. 02= Codice di accesso. COM500ES, è possibile selezionare un codice di abilitazione che consente l'accesso premendo in sequenza ▼▼▼▼. L'intero codice di abilitazione deve essere inserito entro 3 secondi (non consentito per vie di fuga, secondo EN16005 e DIN18650). COM501ES, COM502ES è possibile selezionare un codice di abilitazione che consente l'accesso premendo i pulsanti nella sequenza corretta. L'intero codice di abilitazione deve essere inserito entro 10 secondi. È possibile modificare il codice di abilitazione tramite DAS900CT. Il codice di abilitazione predefinito è:</p>  <p>03= Chiave COM501ER, COM502ER Per abilitare l'uso del selettore ruotare in senso orario la chiave verso il simbolo </p> <p>COM500ER Il selettore di funzionamento COM500ER non è interessato da questo parametro. Vedere parametro 99.</p>	00	

b2	Indicazione di assistenza sul selettore (00+01) LED di assistenza giallo lampeggiante. Indicazione di assistenza sul selettore di funzionamento. Nessuna indicazione di manutenzione (00). Indicazione assistenza (01). Vedere anche parametri 54 e 55. 00= disabilitato; 01= abilitato.	01	
b3	Funzione non disponibile, non modificare le impostazioni di fabbrica. USO FUTURO.	40	
b4	Funzione non disponibile, non modificare le impostazioni di fabbrica. USO FUTURO.	01	
b5	Selezione modalità di visualizzazione del selettore (00+01) In Visualizza modalità locale, OMS visualizza l'impostazione più recente effettuata sull'OMS In Visualizza modalità di sistema, l'OMS visualizza l'impostazione alla quale viene impostato l'automatismo. Viene visualizzata con un lampeggio ogni 5 s. Se sull'OMS il led lampeggia ogni 5 s, la modalità selezionata non potrà essere modificata. 00= Visualizza modalità sistema. 01= Visualizza modalità locale.	AUTOMATICO 00 (COM501ES/ER- COM502ES/ER)	
		01 (COM500ES/ER)	
b6	Selezione modalità terminale del selettore (00+02) 00= I pulsanti sull'OMS sono disabilitati. 01= L'OMS si adatta alla modalità di sistema. 02= OMS resta nella modalità selezionata.	AUTOMATICO 01 (COM501ES/ER- COM502ES/ER)	
		02 (COM500ES/ER)	
b7	Indicazione "self service" sul selettore (00+01) COM500ES/ER, LED di assistenza arancione lampeggiante. COM501ES/ER, COM502ES/ER LED di assistenza magenta lampeggiante. 00= Disabilitato. Nessuna indicazione di "self service". 01= Abilitato. Indica che il contatto di STOP 1-3 è attivo. Può essere risolto dal proprietario, ad esempio una porta antipanico è aperta.	01	
b8	Impulso "apertura da selettore" (00+02) Se il selettore è impostato su PORTA CHIUSA, l'impulso di apertura può essere effettuato premendo i seguenti simboli per più di 2 s: COM500ES/ER, ▼		
	COM501ES/ER, COM502ES/ER  L'automazione richiude dopo il tempo impostato sul parametro 04. 00= Disabilitato. Disabilita la possibilità di dare un impulso di apertura. 01= Login richiesto. È richiesto il login all'OMS per abilitare la possibilità di dare impulsi di apertura. Il login viene configurato tramite il parametro 99 e B1. 02= Abilitato. Consente di dare sempre un impulso di apertura.	00	
b9	Modalità di funzionamento Bluetooth. COM501ES/ER COM502ES/ER 00= Sempre disattivato. Il Bluetooth è sempre disattivato fino a che non viene selezionata un'altra modalità. 01= Disattivato in PORTA CHIUSA. Il Bluetooth è disattivato in modalità PORTA CHIUSA. 02= Sempre attivato. Il Bluetooth è sempre attivato.	02	



Parametri da C0 a C9= USO FUTURO.

11. Esempi di collegamento

11.1 Combinazione di sensori di apertura e sicurezza + sensori di sicurezza in apertura



I collegamenti elettrici devono essere effettuati in assenza di alimentazione di rete

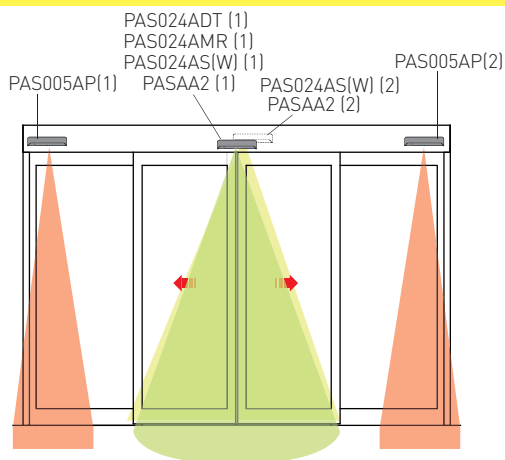

Con questi collegamenti l'automazione si apre ed effettua sicurezza di inversione sul vano passaggio con un comando dato dal sensore interno e/o esterno.

La sicurezza in apertura viene garantita dai sensori laterali autocontrollati.



NOTA: Se si collega un solo sensore, fare riferimento ai collegamenti del sensore (1).



ATTENZIONE: se si collega il sensore ai morsetti del quadro comando come indicato sotto e non ai plug dedicati, come indicato al capitolo 7.1, **NON** tagliare questo lato del cavo che va collegato al sensore:

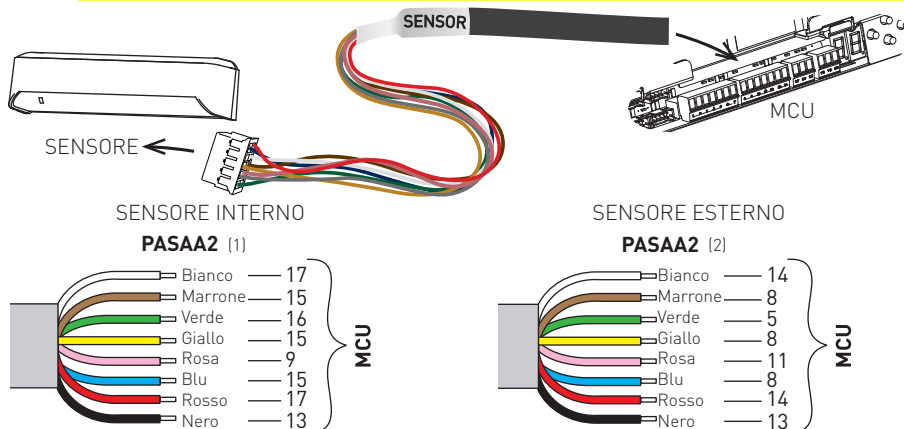

Impostare i DIP di selezione sul sensore PASAA2 come indicato qui di seguito:



SENSORE INTERNO
PAS024AS(W) (1)

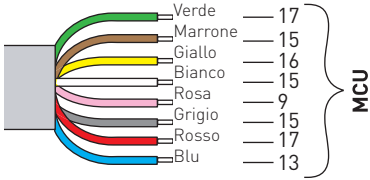

SENSORE ESTERNO
PAS024AS(W) (2)

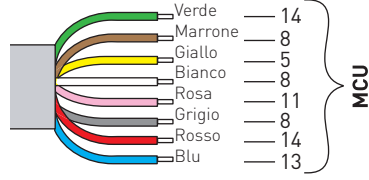

SENSORE LATERALE
PAS005AP (1)

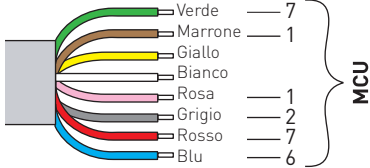

SENSORE LATERALE
PAS005AP (2)

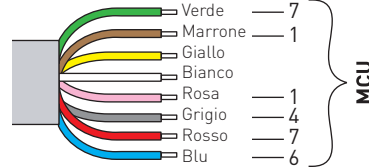

SENSORE INTERNO (sensore 1)
PAS024ADT (1)

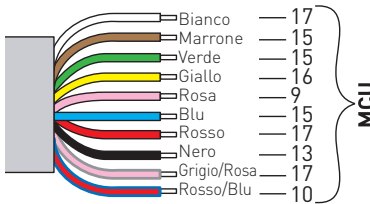

MONITORAGGIO SECONDO IMPULSO INTERNO
SENSORE INTERNO (sensore 2)
PAS024ADT (1)

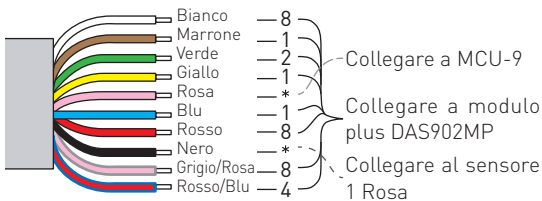

Parametri di configurazione MCU da impostare su **91**= 3 e **93**= 3.

Impostare i DIP di selezione sul sensore PAS024ADT come indicato qui di seguito:



SENSORE INTERNO (sensore 1)

PAS024AMR (1)



MONITORAGGIO SECONDO IMPULSO INTERNO

SENSORE INTERNO (sensore 2)

PAS024AMR (1)

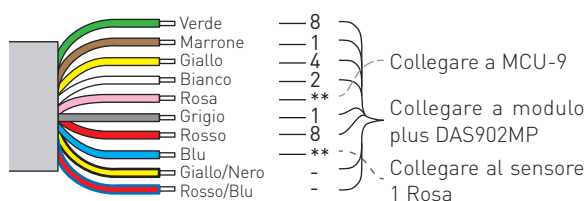

Parametri di configurazione MCU da impostare su **91= 3** e **93= 3**.



Per ulteriori informazioni sul funzionamento dei sensori, fare riferimento ai relativi manuali di installazione.

11.2 Interconnessione degli automatismi

11.2.1 Cavo d'interconnessione

Il cavo d'interconnessione viene utilizzato per controllare diversi automatismi con un selettore elettronico (OMS) o la sincronizzazione.

Gli automatismi possono comunicare tra loro collegando un cavo di interconnessione tra gli automatismi stessi.

Connessione cavo:

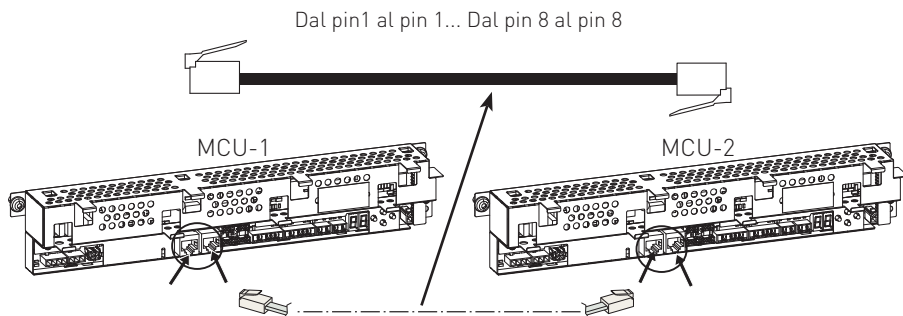

11.2.2 Configurazione hardware per l'interconnessione

In caso di interconnessione di più di due unità (MCU e selettore della modalità di funzionamento - OMS) al bus esterno, solo le due unità finali devono essere terminate.

Per questo, rimuovere il ponticello JMP dalla MCU centrale. Una volta rimosso il ponticello, la terminazione viene rimossa. È possibile interconnettere al massimo due MCU con un OMS.

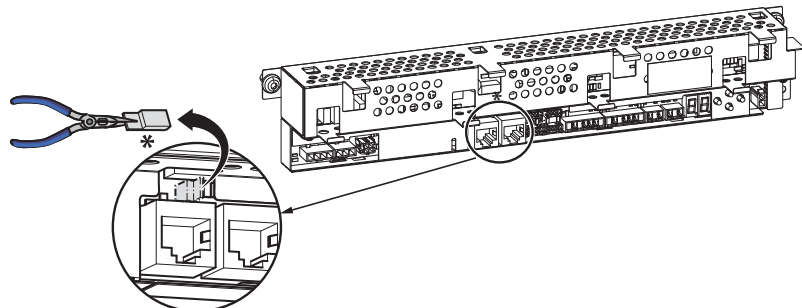

COM500ES/ER
COM501ES/ER
COM502ES/ER

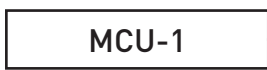

unità di estremità

COM500ES/ER
COM501ES/ER
COM502ES/ER



unità di estremità

La lunghezza massima totale del cavo è 500m. Utilizzare un doppino a treccia schermato (STP/FTP) CAT5/CAT5e se la lunghezza è superiore a 30m o sono presenti disturbi elettrici nell'ambiente di posa.

11.2.3 Configurazione parametro per l'interconnessione



NOTA: Non collegare il selettore della modalità di funzionamento (OMS) prima di aver effettuato la configurazione di 6C su tutti gli MCU.

Uno degli automatismi deve essere l'MCU principale (MCU-1). L'MCU principale avrà valore 01 nel parametro 6C. L'altro automatismo interconnesso deve avere valori diversi nel parametro 6C. Una volta effettuata la configurazione, interrompere l'alimentazione su tutti gli automatismi interconnessi. Collegare l'OMS, accendere l'alimentazione. L'MCU principale è l'Unità di Controllo che conserva i parametri per il selettore di funzionamento (OMS).

11.3 Funzionalità dei selettori di funzionamento (OMS)

Prima di configurare il selettore di funzione (OMS), verificare come installare le unità interconnesse. Vedere capitolo 11.2.

Tutte le funzionalità riguardanti il selettore della modalità di funzionamento (OMS) vengono programmate tramite MMI su MCU-1 principale (con parametro **6C**= 01).

Sono disponibili tre (3) diversi tipi di configurazione per MCU e OMS.

Il "parametro di configurazione" mostra il parametro da modificare rispetto all'impostazione predefinita per ottenere la funzione descritta; il parametro tra parentesi rappresenta il valore predefinito.

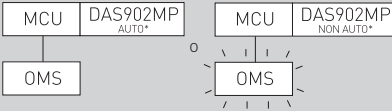
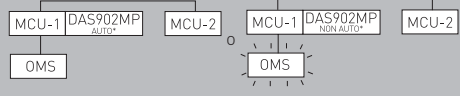
1	<p>Comando singolo</p> 	<p>Un MCU e un OMS. MCU è controllato da OMS. Parametro di configurazione MCU, b5= 0, b6= 1, 6F= 01, b3= 40, b4= 01).</p>
2	<p>Comando singolo con bypass unità DAS902MP</p> 	<p>Un MCU con DAS902MP e OMS-1. OMS controlla MCU quando DAS902MP è in AUTO. Quando DAS902MP non è su AUTO, esso controlla MCU e OMS visualizza la modalità selezionata come attiva. OMS lampeggia ogni 5s per segnalare che è escluso in remoto. In caso di esclusione remota di OMS, non è possibile modificarne la modalità. Parametro di configurazione MCU, b5=0, b6=1, 97= 01 (6F= 01, 9A= 30, 9b= 01, b3= 40, b4= 01).</p>
3	<p>Comando singolo ad accoppiamento locale con bypass unità DAS902MP</p> 	<p>Due MCU, un OMS e un DAS902MP collegato a MCU-1. OMS controlla MCU-1 e MCU-2 quando DAS902MP è in AUTO. Quando DAS902MP non è in AUTO, DAS902MP controlla sia MCU-1 che MCU-2. OMS lampeggia ogni 5 secondi per segnalare che è escluso in remoto. In caso di esclusione remota di OMS, non è possibile modificarne la modalità. Parametro di configurazione MCU-1, b5= 0, b6= 1, 97= 01 (6C= 1, 6F= 01, 9A= 30, 9b= 1, b3= 40, b4= 01). Configurar parámetro MCU-2 6C= 2, 6F= 1).</p>

- **AUTO**= nessun utilizzo dei morsetti 9÷15 del modulo plus DAS902MP;
- **NON in AUTO**= utilizzo dei contatti.

11.4 Sincronizzazione

La sincronizzazione significa far lavorare insieme due automatismi. Le porte si aprono e si chiudono allo stesso tempo. Un utilizzo tipico è quando due grandi porte scorrevoli ad anta singola vengono unite per ottenere un unico vano di passaggio di grandi dimensioni.

È possibile sincronizzare al massimo due automatismi.

Per la sincronizzazione:

- impostare il parametro **6B**= 01 su tutti gli MCU;
- impostare il parametro **6C**= 01 su MCU-1 (MCU principale);
- impostare il parametro **6C**= 02 su MCU-2.

i **NOTA:** Non collegare il selettore della modalità di funzionamento (OMS) prima di aver effettuato la configurazione di 6C su tutti gli MCU.

Una volta effettuata la configurazione, interrompere l'alimentazione su tutti gli automatismi interconnessi. Collegare l'OMS, accendere l'alimentazione. L'MCU principale è l'Unità di Controllo che conserva i parametri per il selettore di funzionamento (OMS). Effettuare un reset dopo la regolazione.

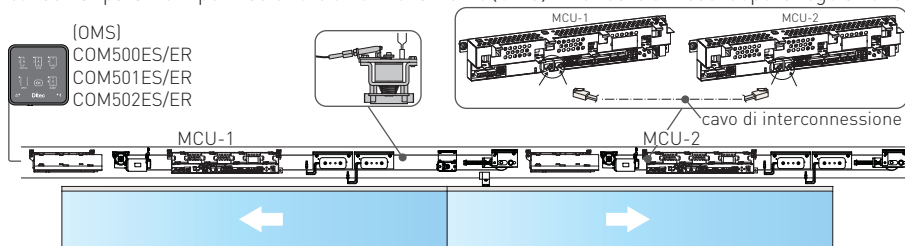

11.5 Interblocco

Non utilizzare cavo interconnessione, per collegamento rif.fig. 1

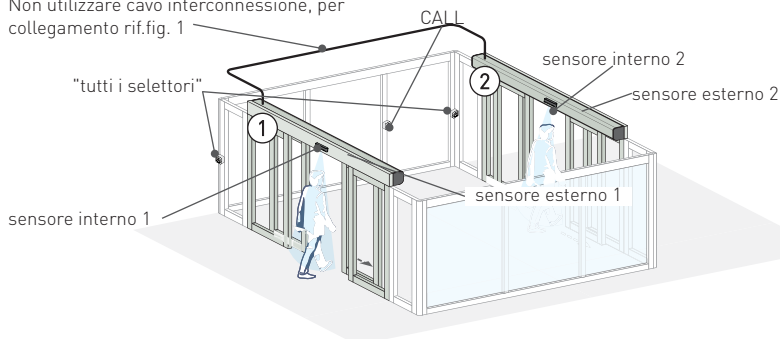

Quando gli automatismi sono interbloccati, è possibile aprire solo una porta per volta. La porta aperta deve chiudersi prima di poter aprire l'altra. Ad esempio: come condizione iniziale entrambe le porte sono chiuse. Se la porta 1 riceve un impulso, si apre. Se anche la porta 2 riceve un impulso prima che la porta 1 si sia chiusa, la porta 2 resta chiusa. Quando la porta 1 si chiude, la porta 2 si apre. Non è necessario che la porta 2 riceva un altro impulso perché si apra: il primo impulso viene memorizzato e aprirà la porta. Questa funzione viene tipicamente utilizzata per creare una barriera d'aria che riduca correnti d'aria e perdite energetiche presso un ingresso.

i **NOTA:** non può essere utilizzato come interblocco di sicurezza.
NOTA: è preferibile installare un citofono o un pulsante di chiamata per soccorso [CALL] all'interno tra le due porte.



I collegamenti elettrici devono essere effettuati in assenza di alimentazione di rete.

MCU

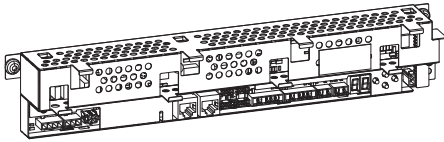

Non utilizzare cavo interconnessione, per collegamento rif.fig. 1

Impostare i seguenti parametri in tutti i MCU:

- 6A= 01 funzione Interblocco;
- 90= 03 Interblocco esterno;
- 91= 04 Interblocco interno.

Dopo la regolazione premere il pulsante LEARN per 2s, il display lampeggia L.

Vedere il parametro 25 relativo al tempo di disabilitazione dell'interblocco.

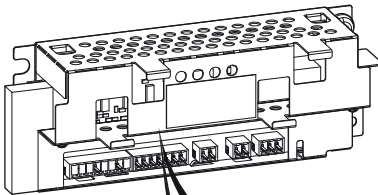
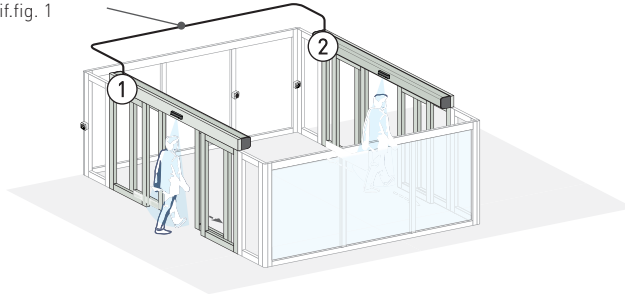

DAS902MP
automatismo 1

DAS902MP
automatismo 2

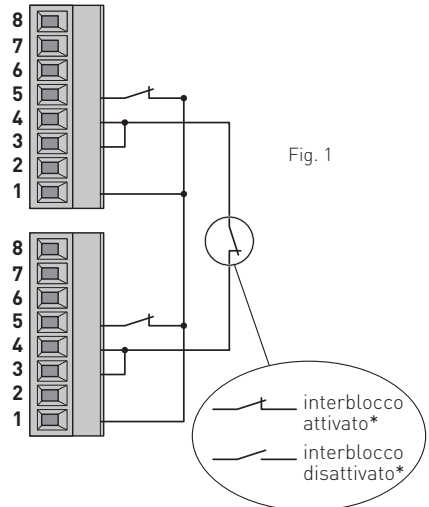

*è necessario collegare ad ogni automazione un selettore funzioni per gestire singolarmente lo stato di ogni automazione che prevale/disabilita il funzionamento dell'interblocco

12. ENTREMATIC DOOR CONNECT App

Se l'automatismo è dotato di un selettore BLE, (tipo COM501ES, COM501ER, COM502ES, COM502ER) è possibile cambiare la modalità selezionata con la app per smartphone ENTREMATIC DOOR CONNECT.



COM501ES/ER

COM502ES/ER

Installazione della app

- Scarica la app ENTREMATIC DOOR CONNECT, da App Store o Google Play. Tenere il "VALUE DOCUMENT" a portata di mano.
- Toccare il pulsante "+ Add Door" (Aggiungi porta) nell'app e seguire la procedura guidata per la configurazione della porta. La procedura guidata consente di associare lo smartphone con la porta.

NOTA: Per poter effettuare l'abbinamento, è necessario trovarsi entro 10 metri dal selettore.

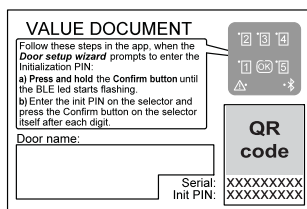
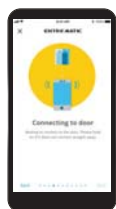

13. Controllo traffico entrata-uscita (Funzione da utilizzare con la App Entrematic Door Connect)

13.1 Traffico

La funzione Traffico (rif parametro 3D) consente all'operatore di contare il numero di persone che passano attraverso la porta, in entrata e in uscita. Il valore viene mostrato nell'app Entrematic Door Connect.

La funzione Traffico aiuta a controllare la quantità di persone che possono entrare nell'edificio. Il limite massimo è di 1 000 persone.

Il Traffico funziona con tutte le selezioni della modalità di funzionamento (tranne PORTA CHIUSA, che azzererà il contatore).

Traffico in sola uscita è una funzione che impedisce l'apertura della porta per l'ingresso di nuove persone quando viene raggiunto il limite impostato dall'utente - funziona in modalità USCITA, AUTO e APERTURA PARZIALE.

Per poter modificare i parametri di Traffico, l'utente deve utilizzare la app Entrematic Door Connect. Pertanto, è necessario che l'automatismo sia dotato di un selettore BLE (tipo COM501ES, COM501ER, COM502ES, COM502ER)

Nell'app è possibile impostare un limite per Solo Traffico in uscita. È anche possibile impostare i

valori per quando ricevere notifiche, per esempio quando viene raggiunto il 50% o il 75% del limite impostato. Le notifiche vengono ricevute solo quando l'automatismo è connesso tramite Bluetooth.

13.2 Come funziona

Il sistema utilizza 3 impulsi per contare le persone. Impulso interno, Impulso esterno e Impulso presenza1 (del radar interno).

Ogni qualvolta l'automatismo riceve un Impulso esterno seguito da un Impulso presenza 1 il contatore Traffico si incrementa di un'unità.

Ogni qualvolta l'automatismo riceve un Impulso interno seguito da un Impulso presenza 1 il contatore Traffico diminuisce di un'unità.

Con la selezione della modalità di funzionamento in PORTA CHIUSA, il contatore si resetta.

13.3 Installazione

Ingresso bidirezionale

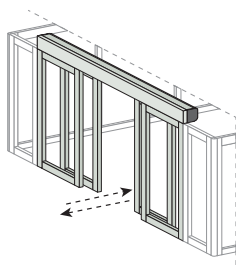

In un ingresso bidirezionale, l'ingresso e l'uscita avvengono attraverso una porta.

Impostazioni parametri

Impostare i tre parametri Traffico (3D), Solo traffico uscita (3E) e Limite di traffico (3F).

Utilizzare le seguenti impostazioni se la porta deve restare chiusa una volta raggiunto il Limite di traffico:

Nome parametro	MCU-1
Traffico	3D = 01
Solo traffico in uscita	3E = 01
Limite di traffico	3F= numero max di persone nell'edificio

Ingresso monodirezionale

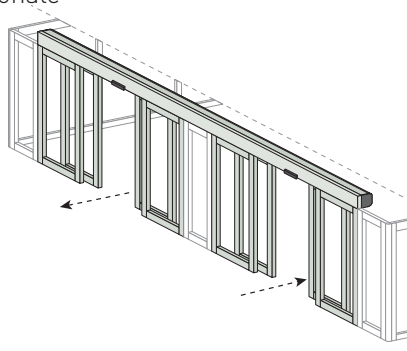

Un ingresso monodirezionale prevede una porta per l'ingresso e una per l'uscita. I due automatismi devono essere interconnessi, vedere Interconnessione degli automatismi capitolo 11.2. La porta di Ingresso è l'MCU-1 con il parametro 6C= 01.

La porta di Uscita è l'MCU-2, con il parametro 6C= 02.

Il selettore elettronico con Bluetooth (OMS BLE tipo COM501ES/ER, COM502ES/ER) va connesso all'MCU-1 principale.

Può esserci solo un selettore collegato.

Impostazioni parametri

Impostare le tre funzioni di parametro Traffico (3D), Solo traffico uscita (3E) e Limite di traffico (3F). Utilizzare le seguenti impostazioni di parametro se la porta deve restare chiusa una volta raggiunto il Limite di traffico:

Nome parametro	MCU-1	MCU-2
Traffico	3D =01	3D= 01
Solo traffico in uscita	3E = 01	3E = 01
Limite di traffico	3F= numero max di persone nell'edificio	-
Dispositivo bus esterno ID	6C = 01	6C = 02

13.4 Sensori

I sensori da utilizzare devono essere unidirezionali (ovvero, l'impulso esterno/interno si attiva in caso di avvicinamento alla porta).

NOTA: È importante impostare la sensibilità di Presenza 1 quanto più alta possibile, evitando l'attivazione quando non ci sono persone che attivino il sensore (falso impulso). Se la sensibilità è impostata ad un valore troppo basso, il sensore di presenza non rileverà persone che si spostino ad alta velocità, diminuendo la precisione del conteggio.

NOTA: Se una porta è installata per il Solo ingresso ed è quindi priva di sensore interno, il segnale di presenza del sensore esterno va collegato a Presenza 1.

13.5 Ottimizzazione delle prestazioni

Per ottimizzare le prestazioni (precisione di conteggio), la porta deve essere attraversata da una sola persona per volta, senza altre persone nelle zone di rilevazione Interna, Esterna o Presenza. È consigliabile utilizzare barriere e segnalazioni per guidare le persone in modo che camminino a una distanza di 2 metri l'una dall'altra tenendo libere le zone di rilevazione, ad esempio, in caso di code. In una porta adibita a ingresso/uscita, è importante utilizzare barriere e segnalazioni per evitare che le persone si incontrino nel vano di passaggio, diminuendo la precisione del conteggio.

I pavimenti molto lucidi rendono più difficile il rilevamento delle persone da parte del sensore di presenza. Si consideri l'utilizzo di un tappeto opaco.

Cercare sempre di impostare la configurazione della porta di ingresso e di quella uscita in modo quanto più possibile simile:

- modelli di sensore identici, con la stessa configurazione e altezza di installazione
- stessa riflessione del pavimento
- stesso traffico di persone (evitare gruppi di persone) I raggruppamenti si verificano spesso all'ingresso di un edificio, ma si riducono all'uscita presso le casse, che creano un traffico di persone più uniforme. I raggruppamenti di persone possono essere mitigati da barriere e segnalazioni.

NOTA: Due o più persone che attraversino la porta l'una vicino all'altra verranno rilevate come una sola persona. I nostri sensori non sono in grado di riconoscere individualmente le persone.

NOTA: Due persone che s'incontrino nel vano di passaggio (una in entrata e una in uscita), verranno probabilmente contate entrambe come in entrata o in uscita.

14. Risoluzione dei problemi

Problema	Soluzione
L'automazione non apre e il motore non parte	Verificare e cambiare le impostazioni del selettore di funzioni.
	Verificare che non ci siano oggetti nell'area di rilevazione del sensore.
	Verificare l'interruttore di corrente all'interno dello stabile.
Il motore parte ma l'automazione non apre	Verificare e sbloccare eventuali serrature.
	Verificare che non ci siano oggetti che ostruiscano l'automazione in apertura
L'automazione non chiude	Verificare e cambiare le impostazioni del selettore di funzioni.
	Verificare che non ci siano oggetti nell'area di rilevazione del sensore.
L'automazione apre e chiude da sola	Verificare che non siano presenti corpi in movimento nell'area di rilevamento del sensore.
La manovra di apertura avviene troppo bruscamente	Impostare un valore basso del parametro 49, ad esempio 04-05.

Prima di iniziare la ricerca guasti, verificare che il selettore della modalità di funzionamento sia selezionato correttamente. Iniziare sempre controllando le parti meccaniche ed elettriche dell'automatismo nel seguente ordine.

I componenti elettromeccanici sono fissati alla trave di supporto. Per la sostituzione di questi componenti, occorre smontare e sostituire il gruppo completo.

a. L'unità di controllo principale è dotata di un display a due cifre per indicare gli errori.

- Durante il funzionamento normale, il display visualizza "00".
- Se tutti i segmenti sono spenti sul display, controllare la rete di alimentazione, il cavo di alimentazione o effettuare un RESET. Se il problema persiste, sostituire l'unità di controllo principale o l'alimentatore.
- Quando è attivo un errore, il display alterna l'indicazione del tipo di errore, ad es. E4 (Errore motore/encoder) e un secondo numero a due cifre che indica l'errore in maggiore dettaglio, es. 03 (errore encoder). Se sono attivi diversi errori, verranno visualizzati in sequenza. Su ciascun'unità elettronica è inoltre presente un LED verde. Un LED spento o lampeggiante indica la presenza di un problema sull'unità.

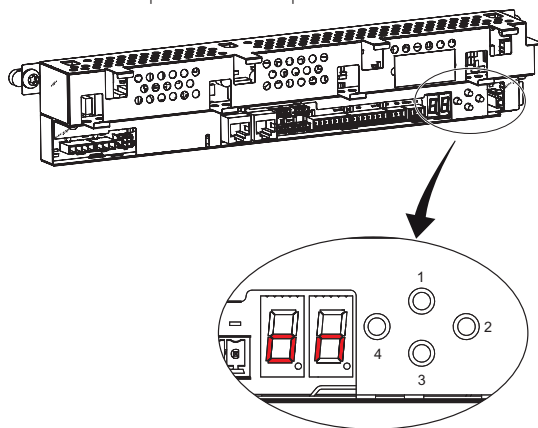

1. **(UP)**: per incrementare il numero del parametro o del valore in esso contenuto.
2. **(SELECT)**: per entrare in un parametro o nel valore da programmare in memoria.
3. **(DOWN)**: per diminuire il numero nel menu parametro o errore.
4. **(LEARN/EXIT)** (LEARN) ha 3 funzioni:
 - 1 apprendimento rapido;
 - 2 apprendimento normale;
 - 3 impostazione predefinita.
 (EXIT) esce dal menu valore senza salvare, o dal menu parametro.

- b. Scollegare l'alimentazione di rete e le batterie, se presenti. Sbloccare tutte le serrature meccaniche. Tirare l'anta mobile manualmente e controllare che la porta possa muoversi facilmente sull'intero binario di scorrimento/guida a pavimento. Se l'anta si blocca o scorre con difficoltà, ciò può essere dovuto a sabbia, sassi, sporcizia e così via nella guida a pavimento. L'anta può anche bloccarsi sul pavimento oppure sugli spazzolini verticali resistenti agli agenti atmosferici Pulire la guida a pavimento, regolare l'altezza/profondità dell'anta o adottare le altre misure necessarie, ad es. la sostituzione dei componenti usurati, finché la porta non scorre in modo lineare azionandola manualmente.
- c. Verificare che la tensione della cinghia sia corretta (rif. paragrafo 6.4).

14.1 Indicazione Errore attivo

E1 - E8= la lettera **E** lampeggiante seguita da una cifra indica un errore attivo (1-8). La cifra indica la tipologia di errore principale.

Il display indica alternativamente questo errore principale e un numero a due cifre che specifica l'errore.

Se sono attivi diversi errori, vengono visualizzati in sequenza. gli errori vengono eliminati tramite un RESET dal selettore della modalità di funzionamento (OMS), oppure togliendo e ricollegando l'alimentazione di rete.

DEFINIZIONI:

OMS= selettore di funzioni.

I/O= modulo plus DAS902MP.

MCU= quadro elettrico.

PSU= alimentatore.

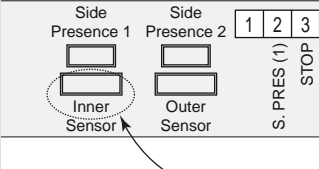
Errore principale: Alimentatore		
Errore dettagliato	Causa	Soluzione
-- Alimentazione insufficiente	L'alimentazione all'MCU è insufficiente.	Controllare che non ci siano cadute di potenza dal PSU, controllare i cavi. Sostituire il PSU.
Errore principale: E1 Errore sensore		
Errore dettagliato	Causa	Soluzione
19 Errore sensore via di fuga interno	Il quadro elettrico non ha ricevuto una risposta di verifica dal sensore	Verificare che l'uscita di monitoraggio sia collegata al morsetto 10, o che il sensore sia collegato al connettore plug & play corretto, 
20 Errore impulso incendio Rif morsetti 18-19 (I/O)	Il quadro elettrico non ha ricevuto una risposta di verifica dall'allarme antincendio.	Verificare che le connessioni dell'allarme antincendio siano OK.

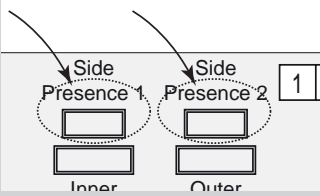
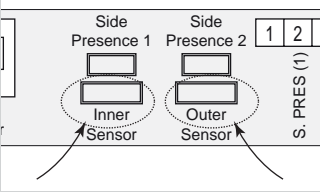
<p>28 Errore secondo sensore via di fuga interno (I/O)</p>	<p>Il quadro elettrico non ha ricevuto una risposta di verifica dal sensore.</p>	<p>Verificare che l'uscita di monitoraggio sia collegata al morsetto 4 del modulo plus e i collegamenti corretti. Vedere anche parametri 91 e 93. Sostituire il secondo sensore via di fuga interno.</p>
<p>31 Errore sensore di presenza laterale</p>	<p>Il quadro elettrico non ha ricevuto una risposta di verifica dal sensore.</p>	<p>Verificare che l'uscita di test sia collegata al morsetto 6, o che il sensore sia collegato al connettore plug &play corretto,  e i collegamenti corretti. Vedere anche parametro 29 Sostituire il sensore di presenza laterale.</p>
<p>32 Errore sensore di presenza centrale</p>	<p>Il quadro elettrico non ha ricevuto una risposta di verifica dal sensore.</p>	<p>Verificare che l'uscita di test sia collegata al morsetto 13, o che il sensore sia collegato al connettore plug &play corretto,  e i collegamenti corretti. Vedere anche parametro 9 Sostituire il sensore di presenza centrale.</p>

Errore principale: E2 Errore unità di emergenza

Errore dettagliato	Causa	Soluzione
<p>21 Errore unità di emergenza</p>	<p>La tensione della batteria scende a causa della bassa carica durante il test. La tensione misurata dalla batteria è errata.</p>	<p>Ricaricare o sostituire la batteria. Sostituire l'unità del percorso di evacuazione (se presente), altrimenti sostituire l'unità di controllo principale.</p>
<p>25 Errore batteria</p>	<p>La batteria è scollegata, cortocircuitata, oppure il fusibile termico interno nella batteria è difettoso. La corrente di ricarica non è quella prevista nelle specifiche.</p>	<p>Accertarsi che i cavi siano OK e collegati. Ricaricare o sostituire la batteria. Sostituire l'unità di controllo principale.</p>
<p>26 Timeout intervento di emergenza</p>	<p>La porta non ha effettuato il test dell'unità di emergenza entro il tempo stabilito a causa di un attrito elevato o dell'inceppamento della porta. Rif DAS200RG/KS200RG: i jumper settaggio senso apertura all'interno del quadro elettrico non sono settati nella posizione corretta.</p>	<p>Verificare che la porta possa essere aperta in posizione di apertura completa. Verificare che i Jumper siano posizionati entrambe sulla posizione corretta. Vedere capitolo 7.1.</p>

Errore principale: E3 Errore unità elettronica

Errore dettagliato	Causa	Soluzione
<p>00 Errore RAM</p>	<p>Errore memoria RAM interna.</p>	<p>Effettuare il RESET e, se il problema persiste, sostituire l'unità elettronica che presenta un LED lampeggiante o spento.</p>

01 Errore ROM	Errore memoria ROM interna.	Effettuare il RESET e, se il problema persiste, sostituire l'unità elettronica che presenta un LED lampeggiante o spento.
02 Errore EEPROM	Errore fatale memoria EEPROM interna.	Effettuare il RESET e, se il problema persiste, sostituire l'unità di controllo principale.
05 Errore di temperatura ambiente	La misurazione della temperatura ambiente è errata.	Effettuare il RESET, e se il problema persiste, sostituire l'unità di controllo principale.
06 Errore chopper freno	Non è possibile attivare il chopper del freno.	Effettuare il RESET, e se il problema persiste, sostituire l'unità di controllo principale.
08 Errore convertitore A/D	Il convertitore A/ D interno è guasto.	Effettuare il RESET e, se il problema persiste, sostituire l'unità elettronica che presenta un LED lampeggiante o spento.
10 Errore di registro	Errore di registrazione interno al programma.	Effettuare il RESET e, se il problema persiste, sostituire l'unità elettronica che presenta un LED lampeggiante o spento.
11 Errore OS	Errore interno al programma.	Effettuare il RESET e, se il problema persiste, sostituire l'unità elettronica che presenta un LED lampeggiante o spento.
14 Errore corrente blocco	Il blocco è difettoso.	Controllare che sia installato il blocco corretto, e, se il problema persiste, sostituirlo. Effettuare il RESET, e se il problema persiste, sostituire l'unità di controllo principale.
17 Errore watchdog hardware	Il collegamento al motore non può essere disabilitato.	Effettuare il RESET, e se il problema persiste, sostituire l'unità di controllo principale.
18 Errore fatale di scrittura EEPROM	Errore scrittura memoria EEPROM interna. Questo errore si verifica principalmente quando è impossibile cambiare un parametro di configurazione.	Effettuare il RESET, e se il problema persiste, sostituire l'unità di controllo principale.
22 Errore per sovracorrente 24V	L'uscita a 24V ausiliaria è sovraccaricata.	Effettuare il RESET, e se il problema persiste, controllare i sensori collegati e gli altri accessori a 24 V. RESETTARE e, se il problema persiste, sostituire l'unità elettronica che presenta un LED lampeggiante o spento.
23 Errore di blocco del circuito	Non è possibile scollegare il blocco con il relativo relè.	Effettuare il RESET, e se il problema persiste, sostituire l'unità di controllo principale.
24 Errore di apprendimento	Il ciclo di apprendimento è andato in timeout.	Verificare che la porta possa effettuare un ciclo completo di apertura/chiusura. Verificare che l'attrito non sia eccessivo o che la porta non sia bloccata, quindi effettuare un nuovo ciclo di apprendimento.
27 Errore Blocco bistabile (LDB)	Il blocco bistabile LDB è difettoso.	Verificare che la bobina ausiliaria del blocco sia correttamente collegata; se il problema persiste sostituirlo.
	E' stato selezionato P98= 11 ma non c'è collegato nessun blocco bistabile.	Selezionare P98= 10.
33 Errore Flash Code	Grave errore di programmazione interna.	Effettuare il RESET, e se il problema persiste, sostituire l'unità di controllo principale.
34 Errore di attivazione uscita	Prova di guasto dei circuiti relativi alla sicurezza.	Effettuare il RESET, e se il problema persiste, sostituire l'unità di controllo principale.
35 Errore tensione di collegamento	La tensione misurata dal collegamento interno è errata.	Effettuare il RESET, e se il problema persiste, sostituire l'unità di controllo principale.
46 OMS Errore interno	Errore interno nell'OMS.	Inizializzare nuovamente; se il problema persiste, sostituire OMS.

Errore principale: E4 Errore motore/encoder		
Errore dettagliato	Causa	Soluzione
03 Errore encoder	L'encoder, il cavo dell'encoder oppure il cavo del motore sono danneggiati. È stato selezionato un tipo di motore errato.	Accertarsi che i cavi dell'encoder e del motore siano collegati. Verificare la configurazione del tipo di motore.
04 Errore corrente motore	Il cavo del motore o il cavo dell'encoder è danneggiato. È stato selezionato un tipo di motore errato.	Accertarsi che i cavi dell'encoder e del motore siano collegati. Verificare la configurazione del tipo di motore.
09 Errore del cavo dell'encoder	Il cavo dell'encoder è danneggiato.	Verificare che il cavo dell'encoder sia collegato, altrimenti sostituirlo.

Errore principale: E5 Errore serratura		
Errore dettagliato	Causa	Soluzione
07 Blocco difettoso	Il blocco o qualcos'altro impediscono l'apertura della porta a più di 14 mm dalla posizione chiusa.	Accertarsi che il blocco funzioni senza attrito. Verificare che i parametri della forza di mantenimento (P13) e del rilascio del blocco (P06) siano impostati correttamente.

Errore principale: E6 Errore di comunicazione		
Errore dettagliato	Causa	Soluzione
12 Errore di comunicazione controllo motore	Processore di controllo motore scollegato dal bus interno.	Effettuare il RESET, e se il problema persiste, sostituire l'unità di controllo principale.
13 Errore di comunicazione controllo porta	Processore di controllo porta scollegato dal bus interno.	Effettuare il RESET, e se il problema persiste, sostituire l'unità di controllo principale.
36 Errore di comunicazione quadro per via di fuga	Processore nel quadro per via di fuga scollegato dal bus interno.	Effettuare il RESET, e se il problema persiste, sostituire l'unità di controllo per via di fuga.
37 Errore di comunicazione I/O	Unità di controllo I/O scollegata dal bus interno.	Effettuare il RESET, e se il problema persiste, sostituire l'unità di controllo I/O.
38 Errore per unità I/O di marca non corrispondente	Il quadro elettrico I/O non è di marca Ditec.	Sostituire il quadro elettrico I/O con un quadro elettrico I/O di marca Ditec.
39 Errore per OMS di marca non corrispondente	Il selettore di funzionamento (OMS) non è di marca Ditec.	Sostituire il selettore di funzionamento (OMS) con un OMS di marca Ditec.
47 OMS Errore di comunicazione	Comunicazione con OMS corrotta durante la selezione della modalità di funzionamento.	Inizializzare nuovamente; se i problemi persistono, sostituire OMS. Se il problema persiste dopo aver sostituito OMS, sostituire MCU.
51 Errore di comunicazione Web	Unità di controllo Web scollegata dal bus interno.	Effettuare il RESET, e se il problema persiste, sostituire l'unità di controllo Web.
52 Errore di comunicazione Hi-O	Unità Web Hi-O scollegata dal bus interno.	Effettuare il RESET, e se il problema persiste, sostituire l'unità di controllo Hi-O.
53 Errore di comunicazione del selettore di funzionamento	Selettore di funzionamento (OMS) scollegato dal bus esterno.	Effettuare il RESET, controllare le connessioni e se il problema persiste, sostituire il selettore della modalità di funzionamento (OMS).
54 Errore di comunicazione esterna	Il bus esterno presenta problemi di funzionamento.	Effettuare il RESET, e se il problema persiste, sostituire l'unità di controllo principale.
55 Errore per CTI di marca non corrispondente	L'interfaccia strumento di configurazione (CTI) o l'MCU non è di marca Ditec.	Verificare che l'automatismo sia Ditec.



Non è possibile sostituire un componente dell'automatismo Ditec con un componente di un altro marchio.

Errore principale: E7 Alta temperatura motore

Errore dettagliato	Causa	Soluzione
16 Alta temperatura motore	Il ciclo di lavoro della porta è troppo elevato per le attuali impostazioni di velocità e del tempo di mantenimento in apertura.	Se il motore è caldo, portare la porta in modalità di funzionamento APERTA e attendere almeno 1 minuto. Ridurre le velocità ed aumentare i parametri del tempo di mantenimento in apertura.

Errore principale: E8 errore non critico

Errore dettagliato	Causa	Soluzione
49 Errore non fatale di scrittura EEPROM	L'unità di controllo principale non può scrivere le informazioni del registro degli errori o del registro eventi nella memoria EEPROM.	Effettuare il RESET e, se il problema persiste, sostituire l'unità di controllo principale se è importante leggere le informazioni registrate.
50 Errore accesso EEPROM	La coda della EEPROM è piena.	Troppi eventi da registrare. Ridurre il numero di eventi da registrare nella configurazione del registro eventi.

OMS Codici di errore

Errore dettagliato	Causa	Soluzione
Spia rossa ogni 2 secondi	Errore nell'MCU dell'automatismo.	Effettuare il RESET; se il problema persiste, sarà necessario un intervento dell'assistenza.
Spia rossa 4 volte al secondo	Errore interno nell'OMS.	Sostituire l'OMS.

Dopo aver eliminato il guasto o sostituito l'automatismo, controllare quanto segue:

- a. Osservare il movimento della porta e regolare le funzioni sui valori richiesti in modo che funzioni correttamente, rispettando al contempo le normative locali.
- b. Controllare che siano state selezionate le funzioni e i valori corretti per gli accessori installati e che l'installazione sia conforme alle leggi locali e ai requisiti delle autorità competenti.
- c. Pulire il cassetto e le porte.

15. Piano di manutenzione

Effettuare le seguenti operazioni e verifiche ogni 6 mesi, in base all'intensità di utilizzo dell'automazione.

Senza alimentazione principale e batterie:

- Pulire le parti in movimento (le ruote, le guide di scorrimento dei carrelli e le guide di scorrimento a terra).
- Controllare la tensione della cinghia e dell'elastico (DAS200RF).
- Verificare lo stato di usura della cinghia, delle ruote dei carrelli e dell'elastico (se necessario procedere alla loro sostituzione).
- Pulire sensori.
- Controllare la stabilità dell'automatismo e verificare il serraggio di tutte le viti.
- Verificare il corretto allineamento delle ante, la posizione delle battute e il corretto inserimento del blocco.

Ridare alimentazione principale e batterie:

- Controllare il corretto funzionamento del sistema di blocco.
- Controllare la stabilità dell'automazione e che il movimento sia regolare e senza attriti.
- Controllare il corretto funzionamento di tutte le funzioni di comando.
- Controllare il corretto funzionamento dei sensori di comando e di sicurezza.
- Assicurarsi che le forze sviluppate dall'automazione soddisfino i requisiti delle normative applicabili.
- Controllare il corretto funzionamento delle batterie se presenti, del sistema di apertura ridondante e ad elastico.



NOTA: per le parti di ricambio fare riferimento al listino ricambi.

Per l'eventuale riparazione o sostituzione dei prodotti dovranno essere utilizzati esclusivamente ricambi originali.



L'installatore deve fornire tutte le informazioni relative al funzionamento automatico, manuale e di emergenza dell'automazione, e consegnare all'utilizzatore dell'impianto le istruzioni d'uso.

L'installatore deve redigere il registro di manutenzione, nel quale dovrà indicare tutti gli interventi di manutenzione ordinaria e straordinaria effettuati.

Tutti i diritti relativi a questo materiale sono di proprietà esclusiva di ASSA ABLOY Entrance Systems AB. Sebbene i contenuti di questa pubblicazione siano stati redatti con la massima cura, ASSA ABLOY Entrance Systems AB non può assumersi alcuna responsabilità per danni causati da eventuali errori o omissioni in questa pubblicazione. Ci riserviamo il diritto di apportare eventuali modifiche senza preavviso. Copie, scansioni, ritocchi o modifiche sono espressamente vietate senza un preventivo consenso scritto di ASSA ABLOY Entrance Systems AB



ASSA ABLOY Entrance Systems AB
Lodjursgatan 10
SE-261 44, Landskrona
Sweden
© ASSA ABLOY